



Ευρωπαϊκή Ένωση  
Ευρωπαϊκό Κοινωνικό Ταμείο



ΕΠΙΧΕΙΡΗΣΙΑΚΟ ΠΡΟΓΡΑΜΜΑ  
ΕΚΠΑΙΔΕΥΣΗ ΚΑΙ ΔΙΑ ΒΙΟΥ ΜΑΘΗΣΗ  
*επένδυση στην κοινωνία της γνώσης*  
ΥΠΟΥΡΓΕΙΟ ΠΑΙΔΕΙΑΣ & ΘΡΗΣΚΕΥΜΑΤΩΝ, ΠΟΛΙΤΙΣΜΟΥ & ΑΘΛΗΤΙΣΜΟΥ  
ΕΙΔΙΚΗ ΥΠΗΡΕΣΙΑ ΔΙΑΧΕΙΡΙΣΗΣ

Με τη συγχρηματοδότηση της Ελλάδας και της Ευρωπαϊκής Ένωσης



ΕΣΠΑ  
2007-2013  
πρόγραμμα για την ανάπτυξη  
ΕΥΡΩΠΑΪΚΟ ΚΟΙΝΩΝΙΚΟ ΤΑΜΕΙΟ



Πανεπιστήμιο Ιωαννίνων  
Επιτροπή Ερευνών

**Τίτλος Πράξης:**  
**«Θαλής – Πανεπιστήμιο Ιωαννίνων -  
ΔΙΑΦΩΝΗΕΝ: φωνήεντα των ελληνικών  
ΔΙΑΛέκτων: ΦΩνολογική και φωνΗτική  
ανάλυση, κατάρτιση διαλεκτικού ευρετηρίου  
και κοινωνική Ευαισθητοποίηση για την  
αΝάδειξη του γλωσσικού πλούτου»<sup>1</sup>**

**ΚΩΔΙΚΟΣ MIS: 379396**

**Παραδοτέα Δράσης 1: Βιβλιογραφική  
επισκόπηση**

<sup>1</sup> Η παρούσα έρευνα έχει συγχρηματοδοτηθεί από την Ευρωπαϊκή Ένωση (Ευρωπαϊκό Κοινωνικό Ταμείο - ΕΚΤ) και από εθνικούς πόρους μέσω του Επιχειρησιακού Προγράμματος «Εκπαίδευση και Δια Βίου Μάθηση» του Εθνικού Στρατηγικού Πλαισίου Αναφοράς (ΕΣΠΑ) – Ερευνητικό Χρηματοδοτούμενο Έργο: ΘΑΛΗΣ. Επένδυση στην κοινωνία της γνώσης μέσω του Ευρωπαϊκού Κοινωνικού Ταμείου.



Ευρωπαϊκή Ένωση  
Ευρωπαϊκό Κοινωνικό Ταμείο



ΥΠΟΥΡΓΕΙΟ ΠΑΙΔΕΙΑΣ & ΘΡΗΣΚΕΥΜΑΤΩΝ, ΠΟΛΙΤΙΣΜΟΥ & ΑΘΛΗΤΙΣΜΟΥ  
ΕΙΔΙΚΗ ΥΠΗΡΕΣΙΑ ΔΙΑΧΕΙΡΙΣΗΣ

Με τη συγχρηματοδότηση της Ελλάδας και της Ευρωπαϊκής Ένωσης



**Πράξη: «Θαλής – Πανεπιστήμιο Ιωαννίνων - ΔΙΑΦΩΝΗΝ: φωνήεντα των ελληνικών ΔΙΑΛέκτων: Φωνολογική και φωνητική ανάλυση, κατάρτιση διαλεκτικού ευρετηρίου και κοινωνική Ευαισθητοποίηση για την αΝάδειξη του γλωσσικού πλούτου»**

---



Ευρωπαϊκή Ένωση  
Ευρωπαϊκό Κοινωνικό Ταμείο



ΥΠΟΥΡΓΕΙΟ ΠΑΙΔΕΙΑΣ & ΘΡΗΣΚΕΥΜΑΤΩΝ, ΠΟΛΙΤΙΣΜΟΥ & ΑΘΛΗΤΙΣΜΟΥ  
ΕΙΔΙΚΗ ΥΠΗΡΕΣΙΑ ΔΙΑΧΕΙΡΙΣΗΣ

Με τη συγχρηματοδότηση της Ελλάδας και της Ευρωπαϊκής Ένωσης



ΕΥΡΩΠΑΪΚΟ ΚΟΙΝΩΝΙΚΟ ΤΑΜΕΙΟ

Πράξη: «Θαλής – Πανεπιστήμιο Ιωαννίνων - ΔΙΑΦΩΝΗΝ: φωνήεντα των ελληνικών ΔΙΑΛΕΚΤΩΝ: Φωνολογική και φωνητική ανάλυση, κατάρτιση διαλεκτικού ευρετηρίου και κοινωνική Ευαισθητοποίηση για την αΝάδειξη του γλωσσικού πλούτου»

## Πίνακας Περιεχομένων

|  |    |
|--|----|
| 1. <b>ΕΙΣΑΓΩΓΗ</b>   | 4  |
| 2. <b>ΣΥΝΤΟΜΗ ΠΕΡΙΓΡΑΦΗ ΤΗΣ ΠΡΑΞΗΣ</b>   | 5  |
| 3. <b>ΠΑΡΑΔΟΤΕΟ ΔΡΑΣΗΣ 1.1: ΚΑΤΑΡΤΙΣΗ ΤΗΣ ΦΩΝΗΤΙΚΗΣ ΒΙΒΛΙΟΓΡΑΦΙΑΣ</b>                  | 6  |
| 4. <b>ΠΑΡΑΔΟΤΕΟ ΔΡΑΣΗΣ 1.2: ΚΑΤΑΡΤΙΣΗ ΤΗΣ ΦΩΝΟΛΟΓΙΚΗΣ ΒΙΒΛΙΟΓΡΑΦΙΑΣ</b>                | 25 |
| 5. <b>ΠΑΡΑΔΟΤΕΟ ΔΡΑΣΗΣ 1.3: ΤΕΧΝΙΚΗ ΑΝΑΦΟΡΑ ΓΙΑ ΤΗ ΒΑΣΗ ΔΕΔΟΜΕΝΩΝ ΚΑΙ ΤΟ ΕΥΡΕΤΗΡΙΟ</b> | 37 |
| 5.1. <b>ΕΙΣΑΓΩΓΗ</b>   | 37 |
| 5.2. <b>ΑΡΧΙΚΕΣ ΛΕΙΤΟΥΡΓΙΚΕΣ ΠΡΟΔΙΑΓΡΑΦΕΣ</b>  | 38 |
| 5.3. <b>ΑΡΧΙΤΕΚΤΟΝΙΚΗ – ΡΟΗ ΠΛΗΡΟΦΟΡΙΑΣ</b>  | 40 |
| 5.4. <b>ΒΑΣΗ ΔΕΔΟΜΕΝΩΝ: ΠΕΔΙΑ</b>  | 43 |
| 5.5. <b>ΘΕΜΑΤΑ ΑΛΛΗΛΕΠΙΔΡΑΣΗΣ</b>  | 46 |



Ευρωπαϊκή Ένωση  
Ευρωπαϊκό Κοινωνικό Ταμείο



ΥΠΟΥΡΓΕΙΟ ΠΑΙΔΕΙΑΣ & ΘΡΗΣΚΕΥΜΑΤΩΝ, ΠΟΛΙΤΙΣΜΟΥ & ΑΘΛΗΤΙΣΜΟΥ  
ΕΙΔΙΚΗ ΥΠΗΡΕΣΙΑ ΔΙΑΧΕΙΡΙΣΗΣ

Με τη συγχρηματοδότηση της Ελλάδας και της Ευρωπαϊκής Ένωσης



Πράξη: «Θαλής – Πανεπιστήμιο Ιωαννίνων - ΔΙΑΦΩΝΗΕΝ: φωνήεντα των ελληνικών ΔΙΑΛΕΚΤΩΝ: Φωνολογική και φωνητική ανάλυση, κατάρτιση διαλεκτικού ευρετηρίου και κοινωνική Ευαισθητοποίηση για την αΝάδειξη του γλωσσικού πλούτου»

## Εισαγωγή

Στην παρούσα αναφορά παρουσιάζονται τα παραδοτέα της ΔΡΑΣΗΣ 1 και συγκεκριμένα οι παρακάτω υποδράσεις:

**Δράση 1.1, Ε.Ο.1** : Κατάρτιση της φωνητικής βιβλιογραφίας

**Με παραδοτέα** 1.1. Βιβλιογραφική λίστα για  
α. ακουστική/αρθρωτική παραγωγή,  
β. αντίληψη των φωνηέντων,  
γ. μεθοδολογία έρευνας.

**Δράση 1.2, Ε.Ο.2** : Κατάρτιση της φωνολογικής βιβλιογραφίας

**Με παραδοτέο το** Π 1.2 Βιβλιογραφική λίστα για βασικά φωνολογικά φαινόμενα νεοελληνικών διαλέκτων

Και

**Δράση 1.3, Ε.Ο.3** : Τεχνική αναφορά για τη βάση δεδομένων και το ευρετήριο



Ευρωπαϊκή Ένωση  
Ευρωπαϊκό Κοινωνικό Ταμείο



ΥΠΟΥΡΓΕΙΟ ΠΑΙΔΕΙΑΣ & ΘΡΗΣΚΕΥΜΑΤΩΝ, ΠΟΛΙΤΙΣΜΟΥ & ΑΘΛΗΤΙΣΜΟΥ  
ΕΙΔΙΚΗ ΥΠΗΡΕΣΙΑ ΔΙΑΧΕΙΡΙΣΗΣ

Με τη συγχρηματοδότηση της Ελλάδας και της Ευρωπαϊκής Ένωσης



ΕΥΡΩΠΑΪΚΟ ΚΟΙΝΩΝΙΚΟ ΤΑΜΕΙΟ

Πράξη: «Θαλής – Πανεπιστήμιο Ιωαννίνων - ΔΙΑΦΩΝΗΕΝ: φωνήεντα των ελληνικών ΔΙΑΛέκτων: Φωνολογική και φωνΗτική ανάλυση, κατάρτιση διαλεκτικού ευρετηρίου και κοινωνική Ευαισθητοποίηση για την αΝάδειξη του γλωσσικού πλούτου»

## 1. Σύντομη Περιγραφή της Πράξης

Είναι η πρώτη εργαστηριακή μελέτη του φωνηεντικού συστήματος διαφόρων ελληνικών διαλέκτων και η πρώτη προσπάθεια διδακτικής και διάχυσης των αποτελεσμάτων. Η μεθοδολογία περιλαμβάνει αναλύσεις φωνητικής των φωνηέντων, διερεύνηση της ποικιλομορφίας ανά διάλεκτο, δημιουργία φωνηεντοχώρου των διαλέκτων καθώς και φωνολογική ανάλυση. Σε επίπεδο διάχυσης των αποτελεσμάτων, η δημιουργία βάσης δεδομένων, γλωσσογεωγραφικού ευρετηρίου και εκπαιδευτικού υλικού στοχεύει στην οργάνωση, προσβασιμότητα και εμπλουτισμό των αποτελεσμάτων, στην περαιτέρω έρευνα και στην ευαισθητοποίηση του κοινού στις διαλέκτους.

Σκοπός της πράξης είναι η καταγραφή και γλωσσολογική ανάλυση του φωνηεντικού συστήματος διαφόρων ελληνικών διαλεκτικών περιοχών. Παράλληλα αποσκοπεί στην ενημέρωση της διδακτικής κοινότητας σχετικά με τον πλούτο των ελληνικών διαλέκτων.

Στόχοι της πράξης είναι:

- (α) ανάλυση φωνηεντικών συστημάτων διαφόρων ελληνικών διαλέκτων
- (β) δημιουργία βάσης διαλεκτικών δεδομένων, και γλωσσογεωγραφικού ευρετηρίου
- (γ) διάχυση των αποτελεσμάτων σε σχολεία και πανεπιστήμια με στόχο την ενίσχυση της ενημερότητας καθηγητών και φοιτητών στην ύπαρξη των ελληνικών διαλέκτων.

**Η Επιστημονικώς Υπεύθυνη της Πράξης**

**Μαρία Μπαλατζάνη**  
**Επίκουρη Καθηγήτρια**

ΜΟΝΟΓΡΑΦΗ  
ΣΥΝΤΟΝΙΣΤΗ



Ευρωπαϊκή Ένωση  
Ευρωπαϊκό Κοινωνικό Ταμείο



ΕΠΙΧΕΙΡΗΣΙΑΚΟ ΠΡΟΓΡΑΜΜΑ  
ΕΚΠΑΙΔΕΥΣΗ ΚΑΙ ΔΙΑ ΒΙΟΥ ΜΑΘΗΣΗ  
*επένδυση στην κοινωνία της γνώσης*  
ΥΠΟΥΡΓΕΙΟ ΠΑΙΔΕΙΑΣ & ΘΡΗΣΚΕΥΜΑΤΩΝ, ΠΟΛΙΤΙΣΜΟΥ & ΑΘΛΗΤΙΣΜΟΥ  
ΕΙΔΙΚΗ ΥΠΗΡΕΣΙΑ ΔΙΑΧΕΙΡΙΣΗΣ

Με τη συγχρηματοδότηση της Ελλάδας και της Ευρωπαϊκής Ένωσης



ΕΣΠΑ  
2007-2013  
πρόγραμμα για την ανάπτυξη  
ΕΥΡΩΠΑΪΚΟ ΚΟΙΝΩΝΙΚΟ ΤΑΜΕΙΟ

Πράξη: «Θαλής – Πανεπιστήμιο Ιωαννίνων - ΔΙΑΦΩΝΗΝ: φωνήεντα των ελληνικών ΔΙΑΛΕΚΤΩΝ: Φωνολογική και φωνητική ανάλυση, κατάρτιση διαλεκτικού ευρετηρίου και κοινωνική Ευαισθητοποίηση για την αΝάδειξη του γλωσσικού πλούτου»

## 2. Παραδοτέο Δράσης 1.1: Κατάρτιση της φωνητικής βιβλιογραφίας

Η παρακάτω βιβλιογραφική λίστα περιέχει πληροφορίες σχετικές με την ακουστική και αρθρωτική ανάλυση της παραγωγής, την αντίληψη των φωνηέντων, καθώς επίσης και με τη μεθοδολογία έρευνας σχετικά με τα προαναφερθέντα. Η βιβλιογραφία έχει σχέση είτε με την Ελληνική γλώσσα είτε με άλλες γλώσσες για τις οποίες έχουν πραγματοποιηθεί δια-διαλεκτικές μελέτες.

- Abdel-Jawad, Hassan R. 1987. Cross-dialectal variation in Arabic: Competing prestigious forms. *Language in Society* 16: 359–67.
- Abu-Salim, Issam. M. 1986. Vowel shortening in Palestinian Arabic: A metrical perspective. *Lingua*, 68(2–3), 223-240.
- Adank, P. M. 2003. *Vowel normalization: a perceptual-acoustic study of Dutch vowels*, PhD thesis, Katholieke Universiteit Nijmegen.
- Ainsworth, W. A. 1975. Intrinsic and extrinsic factors in vowel judgments. In G. Fant, & M. Tatham (Eds.), *Auditory analysis and perception of speech* (pp. 103–113). London: Academic Press.
- Arvaniti, A. 1999. Standard Modern Greek. *Journal of the International Phonetic Association*, 29, 167-172.
- Arvaniti, A. 2000. The phonetics of stress in Greek, *Journal of Greek Linguistics* 1, 9-39.
- Arvaniti, A. 2007. Greek phonetics: The state of the art, *Journal of Greek Linguistics* 8, 97-208.
- Ash, Sharon. 1988. Contextless vowel identification. Paper given at NWAV XVII, Montreal.
- Ash, Sharon. 1999. Word list data and the measurement of sound change. Paper given at 28th annual meeting of New Ways of Analyzing Variation (NWAV), Toronto.
- Ash, Sharon. 2002. The distribution of a phonemic split in the Mid-Atlantic region: Yet more on short a. In D. E. Johnson and T. Sanchez (eds), *University of Pennsylvania Working Papers in Linguistics 8.3: Papers from NWAVE 30*. Philadelphia: Penn Linguistics Club.
- Auer, Peter and Frans Hinskens. 1996. The convergence and divergence of dialects in Europe. New and not so new developments in an old area. *Sociolinguistica* 10: 1– 30.
- Baayen, R. H. 2008. *Analysing Linguistic Data: a practical introduction to statistics using R*. Cambridge: Cambridge University Press.



Ευρωπαϊκή Ένωση  
Ευρωπαϊκό Κοινωνικό Ταμείο



ΕΠΙΧΕΙΡΗΣΙΑΚΟ ΠΡΟΓΡΑΜΜΑ  
ΕΚΠΑΙΔΕΥΣΗ ΚΑΙ ΔΙΑ ΒΙΟΥ ΜΑΘΗΣΗ  
*επένδυση στην κοινωνία της γνώσης*  
ΥΠΟΥΡΓΕΙΟ ΠΑΙΔΕΙΑΣ & ΘΡΗΣΚΕΥΜΑΤΩΝ, ΠΟΛΙΤΙΣΜΟΥ & ΑΘΛΗΤΙΣΜΟΥ  
ΕΙΔΙΚΗ ΥΠΗΡΕΣΙΑ ΔΙΑΧΕΙΡΙΣΗΣ

Με τη συγχρηματοδότηση της Ελλάδας και της Ευρωπαϊκής Ένωσης



ΕΣΠΑ  
2007-2013  
πρόγραμμα για την ανάπτυξη  
ΕΥΡΩΠΑΪΚΟ ΚΟΙΝΩΝΙΚΟ ΤΑΜΕΙΟ

**Πράξη: «Θαλής – Πανεπιστήμιο Ιωαννίνων - ΔΙΑΦΩΝΗΕΝ: φωνήεντα των ελληνικών ΔΙΑΛΕΚΤΩΝ: Φωνολογική και φωνητική ανάλυση, κατάρτιση διαλεκτικού ευρετηρίου και κοινωνική Ευαισθητοποίηση για την αΝάδειξη του γλωσσικού πλούτου»**

- Babel, Moly. 2012. Evidence for phonetic and social selectivity in spontaneous phonetic imitation. *Journal of Phonetics*. 40(1): 177-189.
- Bailey, Guy and Garry Ross. 1992. The evolution of a vernacular. In M. Rissanen et al. (eds), *History of Englishes: New Methods and Interpretations in Historical Linguistics*. Berlin: Mouton de Gruyter. Pp. 519 – 31.
- Bailey, Guy, Tom Wikle and Lori Sand. 1991. The focus of linguistic innovation in Texas. *English World-Wide* 12(2): 195 – 214.
- Bailey, Guy, Tom Wikle, Jan Tillery and Lori Sand. 1993. Some patterns of linguistic diffusion. *Language Variation and Change* 5: 359 – 90.
- Baltazani, M. & Topintzi, N. 2009. The phonology and phonetics of glides in Northern Greek dialects. Presented at the 4th International Conference of Modern Greek Dialects and Linguistic Theory, Chios, Greece, 11-14 June 2009.
- Baltazani, M. 2006. Focusing, prosodic phrasing, and hiatus resolution in Greek, in L. Goldstein, D. Walen & C. Best, eds, *Proceedings of Laboratory Phonology VIII*, Mouton de Gruyter, Berlin, pp. 473-494.
- Baltazani, M. 2007. Prosodic rhythm and the status of vowel reduction in Greek. In: *17th International Symposium on Theoretical and Applied Linguistics*, pp. 31-43, Thessaloniki, Greece.
- Banuazizi, A. and M. Lipson. 1998. The tensing of /ae/ before /l/: An anomalous case for short-a rules of white Philadelphia speech. In C. Paradis et al. (eds), *Papers in Sociolinguistics: NWAWE-26 à l'Université Laval*. Quebec: Editions Nota bene. Pp. 41– 51.
- Bauer, L. 1994. *Watching English change*. London: Longman.
- Bauer, M and F. Parker. 2008. /ɪ̯/-Raising in Wisconsin English. In *American Speech*. 83: 403-431.
- Becker, Kara and Amy Wong. 2009. The short-a system of white and minority speakers of New York City English. Paper given at the 2009 Annual Meeting of the Linguistic Society of America, San Francisco.
- Beckford Wassink, Aliscia, Richard A. Wright, & Amber D. Franklin. 2007. Intraspeaker variability in vowel production: An investigation of motherese, hyperspeech, and Lombard speech in Jamaican speakers. *Journal of Phonetics*. 35(3): 363-379.
- Benus, Stefan, & Adamantios I. Gafos, 2007. Articulatory characteristics of Hungarian 'transparent' vowels. *Journal of Phonetics*. 35(3): 271-300.
- Blake, Renee, and Meredith Josey. 2003. The /ay/ diphthong in a Martha's Vineyard community: What can we say 40 years after Labov? *Language in Society* 32: 451– 85.
- Blumstein, S. E. 1998. The mapping from acoustic structure to the phonetic categories of speech: The invariance problem. *Behavioral and Brain Sciences*. 21(02): 260-260.



Ευρωπαϊκή Ένωση  
Ευρωπαϊκό Κοινωνικό Ταμείο



ΥΠΟΥΡΓΕΙΟ ΠΑΙΔΕΙΑΣ & ΘΡΗΣΚΕΥΜΑΤΩΝ, ΠΟΛΙΤΙΣΜΟΥ & ΑΘΛΗΤΙΣΜΟΥ  
ΕΙΔΙΚΗ ΥΠΗΡΕΣΙΑ ΔΙΑΧΕΙΡΙΣΗΣ

Με τη συγχρηματοδότηση της Ελλάδας και της Ευρωπαϊκής Ένωσης



ΕΥΡΩΠΑΪΚΟ ΚΟΙΝΩΝΙΚΟ ΤΑΜΕΙΟ

**Πράξη: «Θαλής – Πανεπιστήμιο Ιωαννίνων - ΔΙΑΦΩΝΗΝ: φωνήεντα των ελληνικών ΔΙΑΛΕΚΤΩΝ: Φωνολογική και φωνητική ανάλυση, κατάρτιση διαλεκτικού ευρητηρίου και κοινωνική Ευαισθητοποίηση για την αΝάδειξη του γλωσσικού πλούτου»**

- Boberg, Charles and Stephanie M. Strassel. 2000. Short-a in Cincinnati: A change in progress. *Journal of English Linguistics* 28: 108 – 26.
- Boberg, Charles. 2004. Ethnic patterns in the phonetics of Montreal English. *Journal of Sociolinguistics* 8: 538 – 68.
- Boberg, Charles. 2005. The Canadian Shift in Montreal. *Language Variation and Change* 17: 133 – 54.
- Boersma, P. & Weenink, D. 2005. Praat: Doing phonetics by computer. In, Amsterdam, The Netherlands.
- Bosch, Laura, & Marta Ramon-Casas, 2011. Variability in vowel production by bilingual speakers: Can input properties hinder the early stabilization of contrastive categories? *Journal of Phonetics*. 39(4): 514-526.
- Bowie, David. 2003. Early development of the Card–Cord merger in Utah. *American Speech* 78: 31– 51.
- Broad, David J., & Frantz Clermont. 2010. Target–locus scaling methods for modeling families of formant transitions. *Journal of Phonetics*, 38(3), 337-359.
- Britain, David. 1997. Dialect contact, focusing and phonological rule complexity: the koineisation of Fenland English. *Penn Working Papers in Linguistics: A Selection of Papers from NWAVE* 25(4): 141– 69.
- Browman, C.P. & Goldstein, L. 1989. Articulatory gestures as phonological units. *Phonology*, 6, 201-251.
- Brown, Vivian. 1990. *The social and linguistic history of a merger: /i/ and /e/ before nasals in southern American English*. Texas A & M University dissertation.
- Brunner J, Fuchs S, Perrier P. (2009) On the relationship between palate shape and articulatory behavior. *Journal of the Acoustical Society of America*, 125(6):3936-49.
- Bürki, Audrey, Cecile, Fougeron, Cedric, Gendrot, & Urlich H. Frauenfelder. 2011. Phonetic reduction versus phonological deletion of French schwa: Some methodological issues. *Journal of Phonetics*. 39(3): 279-288.
- Bybee, Joan. 2002. Word frequency and context of use in the lexical diffusion of phonetically conditioned sound change. *Language Variation and Change* 14: 261– 90.
- Callary, R. E. 1975. Phonological change and the development of an urban dialect in Illinois. *Language in Society* 4: 155 – 70.
- Cambier-Langeveld, Tina, and Alice E. Turk. 1999. A Cross-Linguistic Study of Accentual Lengthening: Dutch Vs. English. *Journal of Phonetics*. 27(3): 255-80.
- Campbell, Lyle. 1993. On proposed universals of grammatical borrowing. In Henk Aertsen and Robert J. Jeffers (eds), *Historical Linguistics 1989: Papers from the 9th*





Ευρωπαϊκή Ένωση  
Ευρωπαϊκό Κοινωνικό Ταμείο



ΥΠΟΥΡΓΕΙΟ ΠΑΙΔΕΙΑΣ & ΘΡΗΣΚΕΥΜΑΤΩΝ, ΠΟΛΙΤΙΣΜΟΥ & ΑΘΛΗΤΙΣΜΟΥ  
ΕΙΔΙΚΗ ΥΠΗΡΕΣΙΑ ΔΙΑΧΕΙΡΙΣΗΣ

Με τη συγχρηματοδότηση της Ελλάδας και της Ευρωπαϊκής Ένωσης



ΕΥΡΩΠΑΪΚΟ ΚΟΙΝΩΝΙΚΟ ΤΑΜΕΙΟ

**Πράξη: «Θαλής – Πανεπιστήμιο Ιωαννίνων - ΔΙΑΦΩΝΗΕΝ: φωνήεντα των ελληνικών ΔΙΑΛΕΚΤΩΝ: Φωνολογική και φωνητική ανάλυση, κατάρτιση διαλεκτικού ευρετηρίου και κοινωνική Ευαισθητοποίηση για την αΝάδειξη του γλωσσικού πλούτου»**

- International Conference on Historical Linguistics 1989.* (Rutgers University, 14 –18 August 1989.) Amsterdam: John Benjamins. Pp. 91–109.
- Campbell-Kibler, Kathryn. 2005. *Listener perceptions of sociolinguistic variables: The case of (ING).* Stanford University dissertation.
- Casali, F. 1997. Vowel elision in hiatus contexts: Which vowel goes?, *Language* 73(3), 493-533.
- Chambers, J. K. and Peter Trudgill. 1980. *Dialectology.* Cambridge: Cambridge University Press.
- Christou, Th. & M. Baltazani. 2007. The phonetic realization of stressed vowels in the dialect of Kato Pedina in Ioannina. *Proceedings of 3rd International Conference on Modern Greek Dialects and Linguistic Theory 2007*, Cyprus.
- Choi, John D. 1991. An Acoustic Study of Kabardian Vowels. *Journal of the International Phonetic Association* 21: 4-12.
- Clopper, Cynthia G., and David B. Pisoni. 2004. Some Acoustic Cues for the Perceptual Categorization of American English Regional Dialects. *Journal of Phonetics* 32: 111-40.
- Cohen, Paul. 1970. *The tensing and raising of short (a) in the metropolitan area of New York City.* Columbia University Master's Essay.
- Cole, Jennifer, Gary Linebaugh, Cheyenne Munson & Bob McMurray. 2010. Unmasking the Acoustic Effects of Vowel-to-Vowel Coarticulation: A Statistical Modeling Approach." *Journal of Phonetics* 38: 167-84.
- Coleman, John. 2003. Discovering the Acoustic Correlates of Phonological Contrasts. *Journal of Phonetics* 31: 351-72.
- Condoravdi, C. 1990. Sandhi rules of Greek and prosodic theory, in S. Inkelas & D. Zec, eds, *The Phonology-Syntax Connection*, University of Chicago Press, pp. 63-84.
- Conn, Jeffrey. 2005. *Of "moice" and men: The evolution of a male-led sound change.* University of Pennsylvania dissertation.
- Cooper, Franklin S., Pierre Delattre, A. M. Liberman, J. M. Borst and Louis J. Gerstman. 1952. Some experiments on the perception of synthetic speech sounds. *JASA* 24: 597 – 606.
- Cravens, Thomas D. 2000. Sociolinguistic subversion of a phonological hierarchy. *Word* 51: 1–19.
- Crotheits, John & John Crothers. 1978. Typology and universals of vowel systems. *Orbis*: 93 -152.
- Cruttenden, A. 1995. Rises in English dialects. In J.Windsor Lewis (ed), *Studies in honour of Professor J. D. O'Connor.* London: Routledge.



Ευρωπαϊκή Ένωση  
Ευρωπαϊκό Κοινωνικό Ταμείο



ΕΠΙΧΕΙΡΗΣΙΑΚΟ ΠΡΟΓΡΑΜΜΑ  
ΕΚΠΑΙΔΕΥΣΗ ΚΑΙ ΔΙΑ ΒΙΟΥ ΜΑΘΗΣΗ  
*επένδυση στην κοινωνία της γνώσης*  
ΥΠΟΥΡΓΕΙΟ ΠΑΙΔΕΙΑΣ & ΘΡΗΣΚΕΥΜΑΤΩΝ, ΠΟΛΙΤΙΣΜΟΥ & ΑΘΛΗΤΙΣΜΟΥ  
ΕΙΔΙΚΗ ΥΠΗΡΕΣΙΑ ΔΙΑΧΕΙΡΙΣΗΣ

Με τη συγχρηματοδότηση της Ελλάδας και της Ευρωπαϊκής Ένωσης



ΕΣΠΑ  
2007-2013  
πρόγραμμα για την ανάπτυξη  
ΕΥΡΩΠΑΪΚΟ ΚΟΙΝΩΝΙΚΟ ΤΑΜΕΙΟ

**Πράξη: «Θαλής – Πανεπιστήμιο Ιωαννίνων - ΔΙΑΦΩΝΗΕΝ: φωνήεντα των ελληνικών ΔΙΑΛΕΚΤΩΝ: Φωνολογική και φωνητική ανάλυση, κατάρτιση διαλεκτικού ευρετηρίου και κοινωνική Ευαισθητοποίηση για την αΝάδειξη του γλωσσικού πλούτου»**

- Dahan, D., S. J. Drucker and R. A. Scarborough. (2008). Talker adaptation in speech perception: Adjusting the signal or the representations? *Cognition* 108: 710 –18.
- Davis, Lawrence M. 2000. The reliability of dialect boundaries. *American Speech* 75: 257–9.
- de Boer, Bart. 2011. First Formant Difference for /I/ and /U/: A Cross-Linguistic Study and an Explanation. *Journal of Phonetics* 39: 110-14.
- de Boer, Bart. 2000. Self-Organization in Vowel Systems. *Journal of Phonetics* 28: 441-65.
- De Decker, Paul and Sara Mackenzie. 2000. Slept through the ice: A further look at lax vowel lowering in Canadian English. *Toronto Working Papers in Linguistics* 25.
- de Haas, Wim. 1987. An Autosegmental Approach to Vowel Coalescence. *Lingua* 73: 167-99.
- de Jong, Kenneth. 2004. Stress, Lexical Focus, and Segmental Focus in English: Patterns of Variation in Vowel Duration. *Journal of Phonetics* 32: 493-516.
- Dehé, Nicole. 2008. To Delete or Not to Delete: The Contexts of Icelandic Final Vowel Deletion. *Lingua* 118: 732-53.
- Di Paolo, Marianna and Alice Faber. 1990. Phonation differences and the phonetic content of the tense–lax contrast in Utah English. *Language Variation and Change* 2:155-204.
- Di Paolo, Marianna. 1988. Pronunciation and categorization in sound change. In K. Ferrara et al. (eds), *Linguistic Change and Contact: NWAV XVI*. Austin, TX: Dept of Linguistics, University of Texas. Pp. 84 – 92.
- Dinkin, Aaron. 2008. The real effect of word frequency on phonetic variation. *Penn Working Papers in Linguistics* 14(1): 97–106.
- Disner, S. F. 1980. Evaluation of vowel normalization procedures. *J. Acoust. Soc. of Am.*, 67, 253–261.
- Disner, Sandra. 1978. *Vowels in Germanic languages*. UCLA Working Papers in Phonetics 40. University of California Los Angeles dissertation.
- Donegan, Patricia J. 1978. *On the natural phonology of vowels*. Ohio State University dissertation.
- Drager, Katie K. 2011. Sociophonetic Variation and the Lemma. *Journal of Phonetics* 39: 694-707.
- Duběda, Tomáš, and Eric Keller. 2005. Microprosodic Aspects of Vowel Dynamics—an Acoustic Study of French, English and Czech. *Journal of Phonetics* 33: 447-64.
- Eerola, Osmo, Janne Savela, Juha-Pertti Laaksonen, and Olli Aaltonen. 2012. The Effect of Duration on Vowel Categorization and Perceptual Prototypes in a Quantity Language. *Journal of Phonetics* 40: 315-28.
- Eberhardt, Maeve. 2008. The low-back merger in the Steel City: African American English in Pittsburgh. *American Speech* 83: 284 – 311.



Ευρωπαϊκή Ένωση  
Ευρωπαϊκό Κοινωνικό Ταμείο



ΕΠΙΧΕΙΡΗΣΙΑΚΟ ΠΡΟΓΡΑΜΜΑ  
ΕΚΠΑΙΔΕΥΣΗ ΚΑΙ ΔΙΑ ΒΙΟΥ ΜΑΘΗΣΗ  
*επένδυση στην κοινωνία της γνώσης*  
ΥΠΟΥΡΓΕΙΟ ΠΑΙΔΕΙΑΣ & ΘΡΗΣΚΕΥΜΑΤΩΝ, ΠΟΛΙΤΙΣΜΟΥ & ΑΘΛΗΤΙΣΜΟΥ  
ΕΙΔΙΚΗ ΥΠΗΡΕΣΙΑ ΔΙΑΧΕΙΡΙΣΗΣ

Με τη συγχρηματοδότηση της Ελλάδας και της Ευρωπαϊκής Ένωσης



ΕΣΠΑ  
2007-2013  
πρόγραμμα για την ανάπτυξη  
ΕΥΡΩΠΑΪΚΟ ΚΟΙΝΩΝΙΚΟ ΤΑΜΕΙΟ

**Πράξη: «Θαλής – Πανεπιστήμιο Ιωαννίνων - ΔΙΑΦΩΝΗΝ: φωνήεντα των ελληνικών ΔΙΑΛέκτων: Φωνολογική και φωνητική ανάλυση, κατάρτιση διαλεκτικού ευρετηρίου και κοινωνική Ευαισθητοποίηση για την αΝάδειξη του γλωσσικού πλούτου»**

- Eckert, Penelope and Sally McConnell-Ginet. 2003. *Language and Gender*. Cambridge: Cambridge University Press.
- Evans, B.G. & Iverson, P. 2004. Vowel normalization for accent: An investigation of best exemplar locations in northern and southern British English sentences. *Journal of the Acoustical Society of America*, 115, 352-361.
- Evans, B.G. & Iverson, P. 2007. Plasticity in vowel perception and production: A study of accent in young adults. *Journal of the Acoustical Society of America*, 121, 3814-3826.
- Evans, Betsy E., Rika Ito, Jamila Jones, and Dennis R. Preston. 2006. How to get to be one kind of Midwesterner: Accommodation to the Northern Cities Chain Shift. In T. Murray and B. L. Simon (eds), *Language Variation and Change in the American Midland*. Amsterdam: John Benjamins. Pp. 179 – 97.
- Fabricius, Anne H., Dominic Watt, and Daniel Ezra Johnson. 2009. A Comparison of Three Speaker-Intrinsic Vowel Formant Frequency Normalization Algorithms for Sociophonetics. *Language Variation and Change* 21: 413-35.
- Fahey, R. P., Diehl, R. L., & Traunmuller, H. 1996. Perception of back vowels: Effects of varying F1 –f0 Bark distance. *Journal of the Acoustical Society of America*, 99, 2350–2357.
- Fallon, P. 1994. Naturally occurring hiatus in Modern Greek, in I. Philippaki-Warbuton, K. Nicolaidis & M. Sifianou, eds, *Themes in Greek Linguistics, Papers from the First International Conference on Greek Linguistics*, London: John Benjamins Publishing Co, pp. 217-224.
- Fant, G. 1975. Non-uniform vowel normalization. *Royal Institute of Technology Quarterly Progress Status Report, (Speech Transmission Laboratory)*, 2/3, 1–19.
- Farnetani, E. and Recasens, D. (1993) Anticipatory consonant-to-vowel coarticulation in the production of VCV sequences in Italian. *Language and Speech*, 36, 279-302.
- Farnetani, E. and Vayra, M. (1991) Word- and phrase-level aspects of vowel reduction in Italian. *Proceedings of the XIIth International Congress of Phonetic Sciences*, Aix-en-Provence, France, August 19th-24th, Vol. 2, 14-17.
- Ferguson, Charles A. 1975. “Short a” in Philadelphia English. In M. Estellie Smith (ed.), *Studies in Linguistics in Honor of George L. Trager*. The Hague: Mouton. Pp. 259–74.
- Fidelholtz, J. L. 1975. Word frequency and vowel reduction in English. *Chicago Linguistic Society* 200 –13.
- Fitzpatrick, L and Ni Chasaide, A. (2002) Estimating lingual constriction location in high vowels: a comparison of EMA- and EPG-based measures. *Journal of Phonetics*, 30(3) 397-415.
- Flemming, Edward. 2001. Scalar and Categorical Phenomena in a Unified Model of Phonetics and Phonology. *Phonology* 18: 7-44.



Ευρωπαϊκή Ένωση  
Ευρωπαϊκό Κοινωνικό Ταμείο



ΥΠΟΥΡΓΕΙΟ ΠΑΙΔΕΙΑΣ & ΘΡΗΣΚΕΥΜΑΤΩΝ, ΠΟΛΙΤΙΣΜΟΥ & ΑΘΛΗΤΙΣΜΟΥ  
ΕΙΔΙΚΗ ΥΠΗΡΕΣΙΑ ΔΙΑΧΕΙΡΙΣΗΣ

Με τη συγχρηματοδότηση της Ελλάδας και της Ευρωπαϊκής Ένωσης



ΕΥΡΩΠΑΪΚΟ ΚΟΙΝΩΝΙΚΟ ΤΑΜΕΙΟ

**Πράξη: «Θαλής – Πανεπιστήμιο Ιωαννίνων - ΔΙΑΦΩΝΗΕΝ: φωνήεντα των ελληνικών ΔΙΑΛΕΚΤΩΝ: Φωνολογική και φωνητική ανάλυση, κατάρτιση διαλεκτικού ευρετηρίου και κοινωνική Ευαισθητοποίηση για την αΝάδειξη του γλωσσικού πλούτου»**

- Flemming, Edward, and Stephanie Johnson. 2007. Rosa's Roses: Reduced Vowels in American English. *Journal of the International Phonetic Association* 37: 83-96.
- Fletcher, J. (2004) An EMA/EPG study of vowel-to-vowel articulation across velars in Southern British English. *Clinical Linguistics and Phonetics*, 18, 6-8, 577-592.
- Fletcher, S.G. (1993) Jaw position in vowel production and perception. *Journal of Medical Speech and Language Pathology*, 1, 171-189.
- Fought, Carmen. 1999. A majority sound change in a minority community: /u/-fronting in Chicano English. *Journal of Sociolinguistics* 3: 5 – 23.
- Foulkes, P. & Docherty, G. 1999. *Urban voices*. London: Edward Arnold.
- Fourakis, M., Botinis, A. & Katsaiti, M. 1999. Acoustic characteristics of Greek vowels, *Phonetica* 56, 28-43.
- Fridland, Valerie. 2003. Tie, tied and tight: The expansion of /ay/ monophthongization in African-American and European-American speech in Memphis, Tennessee. *Journal of Sociolinguistics* 7: 279 – 98.
- Fridland, Valerie, and Tyler Kendall. 2012. Exploring the Relationship between Production and Perception in the Mid Front Vowels of U.S. English. *Lingua* 122: 779-93.
- Fruehwald, Josef. 2007. *The spread of raising: A case of lexical diffusion*. University of Pennsylvania Honors Senior Thesis.
- Fujisaki, H., & Kawashima, T. 1968. The roles of pitch and higher formants in the perception of vowels. *IEEE Audio Electroacoustics*, AU-16(1), 73-77.
- Gibbon F, Smeaton-Ewins P, Crampin L. 2005. Tongue-palate contact during selected vowels in children with cleft palate. *Folia Phoniatr Logop.* 57(4):181-92.
- Gibbon, F. and Nicolaidis K. 1999. 'Palatography'. In W.J. Hardcastle and N. Hewlett (eds) *Coarticulation: Theory, Data and Techniques*. CUP, 229-245.
- Gibbon, F., Lee A. & I. Yuen. 2010. Tongue palate contact during selected vowels in normal speech. *Cleft Palate Craniofacial Journal*. 47(4), 405-412.
- Gick, Bryan, Heather Bliss, Karin Michelson, and Bosko Radanov. 2012. Articulation without Acoustics: "Soundless" Vowels in Oneida and Blackfoot. *Journal of Phonetics* 40: 46-53.
- Goodman Finedore, Paula, and Ernest A. Scatton. 1978. Towards a Typology of Vowel Reduction: The Phonology of Unstressed Vowels in Russian. *Lingua* 45: 301-17.
- Gordon, Matthew J. 2001. Small-Town Values and Big-City Vowels: A Study of the Northern Cities Shift in Michigan. *Publications of the American Dialect Society* 84.
- Graff, David, William Labov and Wendell Harris. 1986. Testing listeners' reactions to phonological markers. In D. Sankoff (ed.), *Diversity and Diachrony*. Philadelphia: John Benjamins. Pp. 45 – 58.



Ευρωπαϊκή Ένωση  
Ευρωπαϊκό Κοινωνικό Ταμείο



ΕΠΙΧΕΙΡΗΣΙΑΚΟ ΠΡΟΓΡΑΜΜΑ  
ΕΚΠΑΙΔΕΥΣΗ ΚΑΙ ΔΙΑ ΒΙΟΥ ΜΑΘΗΣΗ  
*επένδυση στην κοινωνία της γνώσης*  
ΥΠΟΥΡΓΕΙΟ ΠΑΙΔΕΙΑΣ & ΘΡΗΣΚΕΥΜΑΤΩΝ, ΠΟΛΙΤΙΣΜΟΥ & ΑΘΛΗΤΙΣΜΟΥ  
ΕΙΔΙΚΗ ΥΠΗΡΕΣΙΑ ΔΙΑΧΕΙΡΙΣΗΣ

Με τη συγχρηματοδότηση της Ελλάδας και της Ευρωπαϊκής Ένωσης



ΕΣΠΑ  
2007-2013  
πρόγραμμα για την ανάπτυξη  
ΕΥΡΩΠΑΪΚΟ ΚΟΙΝΩΝΙΚΟ ΤΑΜΕΙΟ

**Πράξη: «Θαλής – Πανεπιστήμιο Ιωαννίνων - ΔΙΑΦΩΝΗΝ: φωνήεντα των ελληνικών ΔΙΑΛέκτων: Φωνολογική και φωνητική ανάλυση, κατάρτιση διαλεκτικού ευρετηρίου και κοινωνική Ευαισθητοποίηση για την αΝάδειξη του γλωσσικού πλούτου»**

- Grondelaers, Stefan, and Roeland van Hout. 2010. Is Standard Dutch with a Regional Accent Standard or Not? Evidence from Native Speakers' Attitudes. *Language Variation and Change* 22: 221-39.
- Grosjean, Fran, Ccedil, Ois, S Carrand, Eacute, Verine, Coralie Godio, Lysiane Grosjean, and Jean-Yves Dommergues. 2007. Long and Short Vowels in Swiss French: Their Production and Perception. *Journal of French Language Studies* 17: 1-19.
- Grosvald, Michael. 2009. Interspeaker Variation in the Extent and Perception of Long-Distance Vowel-to-Vowel Coarticulation. *Journal of Phonetics* 37: 173-88.
- Hagiwara, Robert. 2006. Vowel production in Winnipeg. *Canadian Journal of Linguistics* 51: 127 – 41.
- Halberstam, B. & L. J. Raphael. 2004. Vowel normalization: the role of fundamental frequency and upper formants. *Journal of Phonetics* 32: 423-434.
- Hanson, Helen M., Kenneth N. Stevens, Hong-Kwang Jeff Kuo, Marilyn Y. Chen, and Janet Slifka. 2001, Towards Models of Phonation. *Journal of Phonetics* 29: 451-80.
- Hardcastle, W. J. & Hewlett, N. 1999. *Coarticulation*. Cambridge: CUP.
- Harrington, Jonathan, Phil Hoole, Felicitas Kleber, and Ulrich Reubold. 2011. The Physiological, Acoustic, and Perceptual Basis of High Back Vowel Fronting: Evidence from German Tense and Lax Vowels. *Journal of Phonetics* 39: 121-31.
- Harrington, Jonathan, Sallyanne Palethorpe and Catherine Watson. 2000. Monophthongal vowel changes in received pronunciation. *Journal of the International Phonetic Association* 30: 63 – 78.
- Haspelmath, Martin. 2004. On directionality in language change, with particular reference to grammaticalization. In Olga Fischer, Muriel Norde and Harry Perridon (eds), *Up and Down the Cline: The Nature of Grammaticalization*. Amsterdam: John Benjamins. Pp. 17 – 44.
- Hawkins, Sarah, and Jonathan Midgley. 2005. Formant Frequencies of Rp Monophthongs in Four Age Groups of Speakers. *Journal of the International Phonetic Association* 35: 183-99.
- Hay, Jennifer, Paul Warren and Katie Drager. 2006. Factors influencing speech perception in the context of a merger-in-progres. *Journal of Phonetics* 34: 458 – 84.
- Hayward, K. M., R. J. Hayward, and Sālim Bakhīt Al-Tabūki. 1988. Vowels in Jibbāli Verbs. *Bulletin of the School of Oriental and African Studies* 51: 240-50.
- Hazen, Kirk. 2002. Identity and language variation in a rural community. *Language* 78: 240 – 57.
- Heeringa, Wilbert and John Nerbonne. 2001. Dialect areas and dialect continua. *Language Variation and Change* 13: 375 – 400.



Ευρωπαϊκή Ένωση  
Ευρωπαϊκό Κοινωνικό Ταμείο



ΕΠΙΧΕΙΡΗΣΙΑΚΟ ΠΡΟΓΡΑΜΜΑ  
ΕΚΠΑΙΔΕΥΣΗ ΚΑΙ ΔΙΑ ΒΙΟΥ ΜΑΘΗΣΗ  
*επένδυση στην κοινωνία της γνώσης*  
ΥΠΟΥΡΓΕΙΟ ΠΑΙΔΕΙΑΣ & ΘΡΗΣΚΕΥΜΑΤΩΝ, ΠΟΛΙΤΙΣΜΟΥ & ΑΘΛΗΤΙΣΜΟΥ  
ΕΙΔΙΚΗ ΥΠΗΡΕΣΙΑ ΔΙΑΧΕΙΡΙΣΗΣ

Με τη συγχρηματοδότηση της Ελλάδας και της Ευρωπαϊκής Ένωσης



ΕΣΠΑ  
2007-2013  
πρόγραμμα για την ανάπτυξη  
ΕΥΡΩΠΑΪΚΟ ΚΟΙΝΩΝΙΚΟ ΤΑΜΕΙΟ

**Πράξη: «Θαλής – Πανεπιστήμιο Ιωαννίνων - ΔΙΑΦΩΝΗΝ: φωνήεντα των ελληνικών ΔΙΑΛέκτων: Φωνολογική και φωνητική ανάλυση, κατάρτιση διαλεκτικού ευρετηρίου και κοινωνική Ευαισθητοποίηση για την αΝάδειξη του γλωσσικού πλούτου»**

- Heine, Bernd and Tania Kuteva. 2005. *Language Contact and Grammatical Change*. Cambridge: University of Cambridge Press.
- Henderson, Anita. 1996. The short-a pattern of Philadelphia among African American speakers. *Penn Working Papers in Linguistics* 3: 127 – 40.
- Henderson, Eugénie J. A. 1967. Vowel Length and Vowel Quality in Khasi. *Bulletin of the School of Oriental and African Studies* 30: 564-88
- Herold, Ruth. 1990. *Mechanisms of merger: The implementation and distribution of the low back merger in eastern Pennsylvania*. University of Pennsylvania dissertation.
- Hillenbrand, J., & Gayvert, R. T. 1993. Vowel classification based on fundamental frequency and formant frequencies. *Journal of Speech Hearing Research*, 36, 694–700.
- Hindle, Donald. 1978. Approaches to vowel normalization in the study of natural speech. In D. Sankoff (ed.), *Linguistic Variation: Models and Methods*. New York: Academic Press. Pp. 161– 72.
- Hindle, Donald. 1980. *The social and structural conditioning of phonetic variation*. University of Pennsylvania PhD dissertation.
- Hilton, Nanna H., Charlotte Gooskens, Anja Schüppert, and Alexandra N. Lenz. "New Horizons in Sociophonetic Variation and Change." *Lingua* 122, no. 7 (2012): 749-52.
- Honda, Kiyoshi. 1996. Organization of Tongue Articulation for Vowels. *Journal of Phonetics* 24: 39-52.
- Hirahara, T., & Kato, H. 1992. The effect of f 0 on vowel identification. In Y. Tohkura, E. Vatikiotis-Bateson, & Y. Sagisaka (Eds.), *Speech perception, production and linguistic structure* (pp. 88–111). Burke, VA: IOS Press.
- Hoemeke, K. A., & Diehl, R. L. 1994. Perception of vowel height: The role of F 1 –f 0 distance. *Journal of the Acoustical Society of America*, 96, 661–674.
- Honey, J. 1991. *Does accent matter?* London: Faber & Faber.
- Honda, Kiyoshi. 1996. Organization of Tongue Articulation for Vowels. *Journal of Phonetics* 24: 39-52.
- Hoole, P. and Tillmann, H. (1991) An articulatory investigation of front rounded and unrounded vowels. *Proceedings of the XIIth International Congress of Phonetic Sciences*, Aix-en-Provence, France, August 19th-24th, Vol. 2, 362-365.
- Hoole, P., Honda, M., Mooshammer, C., Fitzpatrick, L., Chasaide, A. (2002) Estimating lingual constriction location in high vowels: a comparison of EMA- and EPG-based measures. *Journal of Phonetics*, 30, 397-415.
- Hualde, José Ignacio. 1996. Accentuation and Empty Vowels in Ondarroa Basque: Against the Concept of Phonological Derivation. *Lingua* 99: 197-206.



Ευρωπαϊκή Ένωση  
Ευρωπαϊκό Κοινωνικό Ταμείο



ΥΠΟΥΡΓΕΙΟ ΠΑΙΔΕΙΑΣ & ΘΡΗΣΚΕΥΜΑΤΩΝ, ΠΟΛΙΤΙΣΜΟΥ & ΑΘΛΗΤΙΣΜΟΥ  
ΕΙΔΙΚΗ ΥΠΗΡΕΣΙΑ ΔΙΑΧΕΙΡΙΣΗΣ

Με τη συγχρηματοδότηση της Ελλάδας και της Ευρωπαϊκής Ένωσης



ΕΥΡΩΠΑΪΚΟ ΚΟΙΝΩΝΙΚΟ ΤΑΜΕΙΟ

**Πράξη: «Θαλής – Πανεπιστήμιο Ιωαννίνων - ΔΙΑΦΩΝΗΕΝ: φωνήεντα των ελληνικών ΔΙΑΛΕΚΤΩΝ: Φωνολογική και φωνητική ανάλυση, κατάρτιση διαλεκτικού ευρετηρίου και κοινωνική Ευαισθητοποίηση για την αΝάδειξη του γλωσσικού πλούτου»**

- Hualde, José Ignacio, Miquel Simonet, and Francisco Torreira. 2008. Postlexical Contraction of Nonhigh Vowels in Spanish. *Lingua* 118: 1906-25.
- Hughes, A., Trudgill, P. & Watt, D. 2005. *English accents and dialects*. London: Edward Arnold. 4<sup>th</sup> edition.
- Iosad, Pavel. 2012. Final Devoicing and Vowel Lengthening in Friulian: A Representational Approach. *Lingua* 122: 922-51.
- Irons, Terry. 2007. On the status of low back vowels in Kentucky English: More evidence of merger. *Language Variation and Change* 19: 101– 36.
- Iskarous, Khalil. 2010. Vowel Constrictions Are Recoverable from Formants. *Journal of Phonetics* 38: 375-87.
- Iverson, P. & Evans, B.G. 2003. A goodness optimization method for investigating phonetic categorization. In: 15th International Congress of Phonetic Sciences, Barcelona, Spain.
- Iverson, P. & P. K. Kuhl. 2000. Perceptual magnet and phoneme boundary effects in speech perception: Do they arise from a common mechanism? *Perception and Psychophysics* 62, 874-886.
- Jacewicz, Ewa, Robert A. Fox, Caitlin O'Neill, and Joseph Salmons. 2009. Articulation Rate across Dialect, Age, and Gender. *Language Variation and Change* 21: 233-56.
- Jacewicz, Ewa, Joseph C. Salmons and Robert A. Fox. 2004. Prosodic domain effects and vocalic chain shifts. Paper given at the 9th Conference on Laboratory Phonology.
- Janda, Richard D. and Brian D. Joseph. 2001. Reconsidering the canons of sound-change: Towards a “Big Bang” theory. In B. Blake and K. Burridge (eds), *Selected Papers from the 15th International Conference on Historical Linguistics*. Amsterdam: John Benjamins. Pp. 205 –19.
- Jannedy, Stefanie, and Jennifer Hay. 2006. Modelling Sociophonetic Variation. *Journal of Phonetics* 34: 405-08.
- Jassem, W., M. Krzysko, and W. Wolynski. 2001. Reduction of Speaker-Related Variability in Polish Vowel Spectra. *Journal of the International Phonetic Association* 31: 187-202.
- Jenkins, J. J. 1987. A selective history of issues in vowel perception. *Journal of Memory and Language*, 26, 542–549.
- Johnson, Daniel Ezra. 2010. *Stability and Change across a Dialect Boundary: The Low Vowels of Southeastern New England*. Publications of the American Dialect Society.
- Johnson, K., Flemming, E. & Wright, R. 1993. The hyperspace effect: Phonetic targets are hyperarticulated. *Language* 69, 505-528.
- Jones, Jamila. 2003. *African Americans in Lansing and the Northern Cities Vowel Shift*. Michigan State University unpublished PhD dissertation.



Ευρωπαϊκή Ένωση  
Ευρωπαϊκό Κοινωνικό Ταμείο



ΕΠΙΧΕΙΡΗΣΙΑΚΟ ΠΡΟΓΡΑΜΜΑ  
ΕΚΠΑΙΔΕΥΣΗ ΚΑΙ ΔΙΑ ΒΙΟΥ ΜΑΘΗΣΗ  
επένδυση στην κοινωνία της γνώσης  
ΥΠΟΥΡΓΕΙΟ ΠΑΙΔΕΙΑΣ & ΘΡΗΣΚΕΥΜΑΤΩΝ, ΠΟΛΙΤΙΣΜΟΥ & ΑΘΛΗΤΙΣΜΟΥ  
ΕΙΔΙΚΗ ΥΠΗΡΕΣΙΑ ΔΙΑΧΕΙΡΙΣΗΣ

Με τη συγχρηματοδότηση της Ελλάδας και της Ευρωπαϊκής Ένωσης



ΕΣΠΑ  
2007-2013  
πρόγραμμα για την ανάπτυξη  
ΕΥΡΩΠΑΪΚΟ ΚΟΙΝΩΝΙΚΟ ΤΑΜΕΙΟ

**Πράξη: «Θαλής – Πανεπιστήμιο Ιωαννίνων - ΔΙΑΦΩΝΗΕΝ: φωνήεντα των ελληνικών ΔΙΑΛΕΚΤΩΝ: Φωνολογική και φωνητική ανάλυση, κατάρτιση διαλεκτικού ευρετηρίου και κοινωνική Ευαισθητοποίηση για την αΝάδειξη του γλωσσικού πλούτου»**

- Kainada, E. 2007. Prosodic boundary effects on duration and vowel hiatus in Modern Greek, in W. J. Barry & J. Trouvain, eds, *Proceedings of the 16<sup>th</sup> International Congress of Phonetic Sciences*, pp. 1225-1228.
- Kainada, E. 2008. Influence of Prosodic Phrasing on Stop Voicing and Vowel Hiatus Resolution in Modern Greek, in *11th Laboratory Phonology Book of Abstracts*, ed. Paul Warren, New Zealand.
- Kainada, E. in print. Coarticulatory and sandhi phenomena in Modern Greek: the case of prosodic phrasing and vowel hiatus resolution, in *Current Trends in Greek Linguistics*, eds. Fragaki, G., Georgakopoulos, T. & Themistocleous, C., Cambridge Scholars Publishing.
- Kaisse, E. M. 1985. *Connected Speech: The Interaction of Syntax and Phonology*, Academic Press Inc.
- Kariņš, A. Krišjānis. 1995. Vowel Deletion in Latvian. *Language Variation and Change* 7: 15-34.
- Katz, William F., and Peter F. Assmann. 2001. Identification of Children's and Adults' Vowels: Intrinsic Fundamental Frequency, Fundamental Frequency Dynamics, and Presence of Voicing. *Journal of Phonetics* 29: 23-51.
- Kelly, J. 1974. Close Vowels in Fang. *Bulletin of the School of Oriental and African Studies* 37: 119-23.
- Kendall, Tyler, and Valerie Fridland. 2012. Variation in Perception and Production of Mid Front Vowels in the U.S. Southern Vowel Shift. *Journal of Phonetics* 40: 289-306.
- Kessinger, Rachel H., and Sheila E. Blumstein. 1998. Effects of Speaking Rate on Voice-Onset Time and Vowel Production: Some Implications for Perception Studies. *Journal of Phonetics* 26: 117-28.
- Kewley-Port, D. 2001. Vowel formant discrimination: Effects of stimulus uncertainty, consonantal context and training. *Journal of the Acoustical Society of America*, 110, 2141-2155.
- Kim, Kyumin, and Alexei Kochetov. 2011. Phonology and Phonetics of Epenthetic Vowels in Loanwords: Experimental Evidence from Korean. *Lingua* 121: 511-32.
- Kim, Ronald and William Labov. 2002. The diffusion of West Germanic diphthongization in Central and Eastern Europe. Paper given at the Penn Linguistics Colloquium, Philadelphia, February.
- Klein, W., R. Plomp and L.C. Pols. 1970. Vowel, spectra, vowel spaces, and vowel identification. *Journal of the Acoustical Society of America*: 999 – 1009.
- Kondaurova, Maria V., and Alexander L. Francis. 2010. The Role of Selective Attention in the Acquisition of English Tense and Lax Vowels by Native Spanish Listeners: Comparison of Three Training Methods. *Journal of Phonetics* 38: 569-87.

ΜΟΝΟΓΡΑΦΗ  
ΣΥΝΤΟΝΙΣΤΗ





Ευρωπαϊκή Ένωση  
Ευρωπαϊκό Κοινωνικό Ταμείο



ΥΠΟΥΡΓΕΙΟ ΠΑΙΔΕΙΑΣ & ΘΡΗΣΚΕΥΜΑΤΩΝ, ΠΟΛΙΤΙΣΜΟΥ & ΑΘΛΗΤΙΣΜΟΥ  
ΕΙΔΙΚΗ ΥΠΗΡΕΣΙΑ ΔΙΑΧΕΙΡΙΣΗΣ

Με τη συγχρηματοδότηση της Ελλάδας και της Ευρωπαϊκής Ένωσης



ΕΥΡΩΠΑΪΚΟ ΚΟΙΝΩΝΙΚΟ ΤΑΜΕΙΟ

**Πράξη: «Θαλής – Πανεπιστήμιο Ιωαννίνων - ΔΙΑΦΩΝΗΝ: φωνήεντα των ελληνικών ΔΙΑΛέκτων: Φωνολογική και φωνητική ανάλυση, κατάρτιση διαλεκτικού ευρετηρίου και κοινωνική Ευαισθητοποίηση για την αΝάδειξη του γλωσσικού πλούτου»**

- Kontosopoulos, N. G. (2000) *Διάλεκτοι και Ιδιώματα της Νέας Ελληνικής*. [Greek Dialects and Idioms] 3<sup>rd</sup> Edition Athens:Grigoris.
- Kreiman, Jody, Bruce R. Gerratt, and Sameer ud Dowla Khan. 2010. Effects of Native Language on Perception of Voice Quality. *Journal of Phonetics* 38: 588-93.
- Labov, William, Malcah Yaeger and Richard Steiner. 1972. *A Quantitative Study of Sound Change in Progress*. Philadelphia: US Regional Survey.
- Labov, William, Mark Karan and Corey Miller. 1991. Near-mergers and the suspension of phonemic contrast. *Language Variation and Change* 3: 33 – 74.
- Labov, William, S. Ash, C. Boberg. 2006. *The Atlas of North American English: Phonetics, Phonology and Sound Change*. Mouton de Gruyter, Berlin, New York.
- Labov, William, and Maciej Baranowski. 2006. 50 Msec. *Language Variation and Change* 18: 223-40.
- Labov, William, S. Ash, M. Baranowski, N. Nagy, M. Rabindranath and T. Weldon. 2006. *Listeners' sensitivity to frequency*. Penn Working Papers 12: 105 – 29.
- Labov, William. 1966. *The Social Stratification of English in New York City*. Washington, DC: Center for Applied Linguistics. Cambridge: Cambridge University Press.
- Labov, William. 1972. *Language in the Inner City*. Philadelphia: University of Pennsylvania Press.
- Labov, William. 1974. Language change as a form of communication. In Albert Silverstein (ed.), *Human Communication*. Hillsdale, NJ: Erlbaum. Pp. 221– 56.
- Labov, William. 1980. The social origins of sound change. In W. Labov (ed.), *Locating Language in Time and Space*. New York: Academic Press. Pp. 251– 66.
- Labov, William. 1984. Field methods of the Project on Linguistic Change and Variation. In J. Baugh and J. Sherzer (eds), *Language in Use*. Englewood Cliffs: Prentice Hall. Pp. 28 – 53.
- Labov, William. 1989. The exact description of the speech community: Short a in Philadelphia. In R. Fasold and D. Schiffrin (eds), *Language Change and Variation*. Washington: Georgetown University Press. Pp. 1– 57.
- Labov, William. 1991. The three dialects of English. In P. Eckert (ed.), *New Ways of Analyzing Sound Change*. New York: Academic Press. Pp. 1– 44.
- Labov, William. 1994. *Principles of Linguistic Change, Vol. 1: Internal Factors*. Oxford: Basil Blackwell.
- Labov, William. 1997. Resyllabification. In F. Hinskens, R. van Hout and W. L. Wetzels (eds), *Variation, Change and Phonological Theory*. Amsterdam and Philadelphia: John Benjamins. Pp. 145 – 79.



Ευρωπαϊκή Ένωση  
Ευρωπαϊκό Κοινωνικό Ταμείο



ΕΠΙΧΕΙΡΗΣΙΑΚΟ ΠΡΟΓΡΑΜΜΑ  
ΕΚΠΑΙΔΕΥΣΗ ΚΑΙ ΔΙΑ ΒΙΟΥ ΜΑΘΗΣΗ  
επένδυση στην κοινωνία της γνώσης  
ΥΠΟΥΡΓΕΙΟ ΠΑΙΔΕΙΑΣ & ΘΡΗΣΚΕΥΜΑΤΩΝ, ΠΟΛΙΤΙΣΜΟΥ & ΑΘΛΗΤΙΣΜΟΥ  
ΕΙΔΙΚΗ ΥΠΗΡΕΣΙΑ ΔΙΑΧΕΙΡΙΣΗΣ

Με τη συγχρηματοδότηση της Ελλάδας και της Ευρωπαϊκής Ένωσης



ΕΣΠΑ  
2007-2013  
πρόγραμμα για την ανάπτυξη  
ΕΥΡΩΠΑΪΚΟ ΚΟΙΝΩΝΙΚΟ ΤΑΜΕΙΟ

**Πράξη: «Θαλής – Πανεπιστήμιο Ιωαννίνων - ΔΙΑΦΩΝΗΕΝ: φωνήεντα των ελληνικών ΔΙΑΛΕΚΤΩΝ: Φωνολογική και φωνητική ανάλυση, κατάρτιση διαλεκτικού ευρετηρίου και κοινωνική Ευαισθητοποίηση για την αΝάδειξη του γλωσσικού πλούτου»**

- Labov, William. 2001. *Principles of Linguistic Change, Vol. 2: Social Factors*. Oxford: Blackwell.
- Labov, William. 2006. A Sociolinguistic Perspective on Sociophonetic Research. *Journal of Phonetics* 34: 500-15.
- Labov, William. 2007. Transmission and diffusion. *Language* 83: 344 – 87.
- Ladefoged, P. 2001. *Vowels and consonants*. Oxford: Blackwell. Also (2005) 2<sup>nd</sup> edition.
- Ladefoged, P. 2003. *Phonetic data analysis*. Oxford: Blackwell.
- Laferriere, Martha. 1976. Three Problems in Old High German Unstressed Vowel Phonology. *Lingua* 38: 37-60.
- Langstrof, Christian. 2006. Acoustic evidence for a push-chain shift in the intermediate period of New Zealand English. *Language Variation and Change* 18: 141– 64.
- Langstrof, Christian. 2009. On the Role of Vowel Duration in the New Zealand English Front Vowel Shift." *Language Variation and Change* 21: 437-53
- Lau, Chun-fat. 2003. Labovian principles of vowel shifting revisited: The short vowel shift in New Zealand English and southern Chinese. In Barry Blake and Kate Burridge (eds), *Historical Linguistics 2001. Selected Papers from the 15th International Conference on Historical Linguistics*. Pp. 293 – 301.
- Lee, Borim, Susan G. Guion, and Tetsuo Harada. 2006. Acoustic Analysis of the Production of Unstressed English Vowels by Early and Late Korean and Japanese Bilinguals. *Studies in Second Language Acquisition* 28: 487-513.
- Lehnert-LeHouillier, Heike. 2010. A Cross-Linguistic Investigation of Cues to Vowel Length Perception. *Journal of Phonetics* 38: 472-82.
- Lengeris, A. 2006. Effects of speaking style on spectral and temporal characteristics of Greek vowels. *Proceedings of the 4<sup>th</sup> Cambridge Postgraduate Conference in Language Research*, Cambridge, UK.
- Lengeris, A. 2009a. Perceptual assimilation and L2 learning: Evidence from the perception of Southern British English vowels by native speakers of Greek and Japanese. *Phonetica*, 169-187.
- Lengeris, A. 2009b. Cross-language perceptual assimilation and discrimination of Southern British English vowels by native speakers of Greek. *Proceedings of 8th International Conference of Greek Linguistics*, Ioannina, Greece, 277-290.
- Lengeris, A. 2009c. *Individual differences in second-language vowel learning*. University College London.
- Lengeris, A. forthcoming. Phonetic vowel reduction in Standard Modern Greek. *Proceedings of the 10th International Conference on Greek Linguistics*, Komotini, Greece.



Ευρωπαϊκή Ένωση  
Ευρωπαϊκό Κοινωνικό Ταμείο



ΥΠΟΥΡΓΕΙΟ ΠΑΙΔΕΙΑΣ & ΘΡΗΣΚΕΥΜΑΤΩΝ, ΠΟΛΙΤΙΣΜΟΥ & ΑΘΛΗΤΙΣΜΟΥ  
ΕΙΔΙΚΗ ΥΠΗΡΕΣΙΑ ΔΙΑΧΕΙΡΙΣΗΣ

Με τη συγχρηματοδότηση της Ελλάδας και της Ευρωπαϊκής Ένωσης



ΕΥΡΩΠΑΪΚΟ ΚΟΙΝΩΝΙΚΟ ΤΑΜΕΙΟ

**Πράξη: «Θαλής – Πανεπιστήμιο Ιωαννίνων - ΔΙΑΦΩΝΗΝ: φωνήεντα των ελληνικών ΔΙΑΛΕΚΤΩΝ: Φωνολογική και φωνητική ανάλυση, κατάρτιση διαλεκτικού ευρετηρίου και κοινωνική Ευαισθητοποίηση για την αΝάδειξη του γλωσσικού πλούτου»**

- Lennig, Matthew. 1978. Acoustic measurement of linguistic change: *The modern Paris vowel system*. University of Pennsylvania dissertation.
- Liljencrants, J. and Lindblom, B. 1972. Numerical simulation of vowel quality systems: The role of perceptual contrast. *Language* 48: 839 – 62.
- Liljencrants, Johan and Bjorn Lindblom. 1972. Numerical simulation of vowel quality systems: the role of perceptual contrast. *Language*, 48: 839 – 862.
- Lindblom, Bjorn. 1988. Phonetic content in phonology. *Phonologica* 1988: In W. Dressler, et al. (eds). *Proceedings of the 6th International Phonology Meeting*. Cambridge: Cambridge University Press. Pp. 181– 96.
- Local, John. 1983. How Many Vowels in a Vowel?. *Journal of Child Language* 10: 449-53.
- Lutz, Angelika. 2004. The first push: A prelude to the Great Vowel Shift. *Anglia* 233: 209-24.
- Majors, Tivoli. 2004. Low back vowel merger in Missouri speech: Acoustic description and explanation. *American Speech* 80: 165 – 79.
- Malikouti-Drachman, A. & Drachman, G. 1992. Greek clitics and Lexical Phonology, in W. U. Dressler, H. C. Luschutzky, O. E. Pfei\_er & J. R. Rennison, eds, *Phonologica 1988*, Cambridge: Cambridge University Press, pp. 197-206.
- Malikouti-Drachman, A. 2001. Greek phonology: A contemporary perspective, *Journal of Greek Linguistics* 2, 187-243.
- Mac Farlane, Andrew E., and Jane Stuart-Smith. 2012. ‘One of Them Sounds Sort of Glasgow Uni-Ish’. Social Judgements and Fine Phonetic Variation in Glasgow. *Lingua* 122: 764-78.
- Magen, H. S. 1997. The Extent of Vowel-to-Vowel Coarticulation in English. *Journal of Phonetics* 25: 187-205.
- McAuliffe MJ, Lin E, Robb MP, Murdoch BE. 2008, Influence of a standard electropalatography artificial palate upon articulation. A preliminary study. *Folia Phoniatr Logop.* 60(1):45-53.
- McClure, J. Derrick. 1977. Vowel Duration in a Scottish Accent. *Journal of the International Phonetic Association* 7: 10-16.
- Meister, Lya, and Einar Meister. 2011. Perception of the Short Vs. Long Phonological Category in Estonian by Native and Non-Native Listeners. *Journal of Phonetics* 39: 212-24.
- Milroy, Lesley, Wei Li & Suzanne Moffatt. 1991. Discourse patterns and fieldwork strategies in urban settings: Some methodological problems for researchers in bilingual communities, *Journal of Multilingual and Multicultural Development*, 12:4, 287-300.
- Mirambel, A. 1961. *Introduction au Grec Moderne*, G. P. Maisonneuve.



Ευρωπαϊκή Ένωση  
Ευρωπαϊκό Κοινωνικό Ταμείο



ΥΠΟΥΡΓΕΙΟ ΠΑΙΔΕΙΑΣ & ΘΡΗΣΚΕΥΜΑΤΩΝ, ΠΟΛΙΤΙΣΜΟΥ & ΑΘΛΗΤΙΣΜΟΥ  
ΕΙΔΙΚΗ ΥΠΗΡΕΣΙΑ ΔΙΑΧΕΙΡΙΣΗΣ

Με τη συγχρηματοδότηση της Ελλάδας και της Ευρωπαϊκής Ένωσης



ΕΥΡΩΠΑΪΚΟ ΚΟΙΝΩΝΙΚΟ ΤΑΜΕΙΟ  
πρόγραμμα για την ανάπτυξη

**Πράξη: «Θαλής – Πανεπιστήμιο Ιωαννίνων - ΔΙΑΦΩΝΗΕΝ: φωνήεντα των ελληνικών ΔΙΑΛΕΚΤΩΝ: Φωνολογική και φωνητική ανάλυση, κατάρτιση διαλεκτικού ευρετηρίου και κοινωνική Ευαισθητοποίηση για την αΝάδειξη του γλωσσικού πλούτου»**

- Mokhtari, Parham, Tatsuya Kitamura, Hironori Takemoto, and Kiyoshi Honda. 2007. Principal Components of Vocal-Tract Area Functions and Inversion of Vowels by Linear Regression of Cepstrum Coefficients. *Journal of Phonetics*: 20-39.
- Morén, Bruce. 2006. Consonant-Vowel Interactions in Serbian: Features, Representations and Constraint Interactions. *Lingua* 116: 1198-244.
- Moreton, Elliott. 2004. Realization of the English Postvocalic [Voice] Contrast in F1 and F2. *Journal of Phonetics* 32: 1-33.
- Morrison, G. S. & T. M. Nearey. 2006. A cross-language vowel normalization procedure. *Canadian acoustics*, 34(3), 94-95.
- Moulton, William G. 1960. The short vowel systems of northern Switzerland: A study in structural dialectology. *Word* 16: 155 – 82.
- Nakamura, M. (2003) The spatio-temporal effects of of vowel devoicing on gestural coordination: An EPG study. *Proceedings of the 15th International Congress of Phonetic Sciences*, Barcelona 3-9 August 2003. Pp 3025-3028
- Nearey, T. M., & Assmann, P. F. 1986. Modeling the role of vowel inherent spectral change in vowel identification. *Journal of the Acoustic Society of America* 80, 1297–1308.
- Nespor, M. & Vogel, I. 1986. *Prosodic Phonology*. Foris Publications.
- Nespor, M. 1987. Vowel degemination and fast speech rules, in *Phonology* 4, pp. 61-85.
- Newton, B. 1972. *The Generative Interpretation of Dialect: A Study of Modern Greek Phonology*. Cambridge: C.U.P.
- Nicolaidis, K. & Sfakianaki, A. 2006. Acoustic characteristics of vowels produced by Greek speakers with profound hearing impairment. Poster presented at BAAP 2006, 10 - 12 April 2006, Edinburgh UK.
- Nicolaidis, K. & Sfakianaki, A. 2007. An acoustic analysis of vowels produced by Greek speakers with hearing impairment. *Proceedings of the ICPHS 2007*, Saarbruecken, Germany, pp. 1969-1972.
- Nicolaidis, K. 2001. An electropalatographic study of Greek spontaneous speech. *Journal of the International Phonetic Association*, 31/1, 67-85.
- Nicolaidis, K. 2003. Acoustic variability of vowels in Greek spontaneous speech. *15th International Congress of Phonetic Sciences*, pp. 3221–3224, Barcelona, Spain.
- Neel, Amy, T. 2008. Vowel space characteristics and vowel identification accuracy. *Journal of Speech, Language and Hearing Research*: 574 – 585.
- Neel, Amy, T. & Cai, S. Ewing. 2009. Cross-dialect differences in vowel identification. *Journal of the Acoustical Society of America*: 2697
- Padgett, Jaye. 2008. Glides, Vowels, and Features. *Lingua* 118: 1937-55.



Ευρωπαϊκή Ένωση  
Ευρωπαϊκό Κοινωνικό Ταμείο



ΥΠΟΥΡΓΕΙΟ ΠΑΙΔΕΙΑΣ & ΘΡΗΣΚΕΥΜΑΤΩΝ, ΠΟΛΙΤΙΣΜΟΥ & ΑΘΛΗΤΙΣΜΟΥ  
ΕΙΔΙΚΗ ΥΠΗΡΕΣΙΑ ΔΙΑΧΕΙΡΙΣΗΣ

Με τη συγχρηματοδότηση της Ελλάδας και της Ευρωπαϊκής Ένωσης



ΕΥΡΩΠΑΪΚΟ ΚΟΙΝΩΝΙΚΟ ΤΑΜΕΙΟ

**Πράξη: «Θαλής – Πανεπιστήμιο Ιωαννίνων - ΔΙΑΦΩΝΗΕΝ: φωνήεντα των ελληνικών ΔΙΑΛΕΚΤΩΝ: Φωνολογική και φωνητική ανάλυση, κατάρτιση διαλεκτικού ευρετηρίου και κοινωνική Ευαισθητοποίηση για την αΝάδειξη του γλωσσικού πλούτου»**

- Pelekanou, T. & Arvaniti, A. 2001. Postlexical rules and gestural overlap in a Greek spoken corpus. *Proceedings of the 5th International Conference on Greek Linguistics*.
- Peterson, Gordon E. and Harold L. Barney. 1952. Control methods used in a study of the vowels. *Journal of the Acoustic Society of America* 24: 175 – 84.
- Petyt, K.M. (1985) *Dialect and accent in industrial West Yorkshire*. Amsterdam: John Benjamins.
- Pierrehumbert, Janet 2002. Word-specific phonetics. In C. Gussenhoven and N. Warner (eds), *Laboratory Phonology VII*. Berlin: Mouton de Gruyter. Pp. 101– 40.
- Pierrehumbert, Janet B. 2006. The Next Toolkit. *Journal of Phonetics* 34: 516-30.
- Polgárdi, Krisztina. 2008. The Representation of Lax Vowels in Dutch: A Loose Cv Approach. *Lingua* 118: 1375-92.
- Polka, Linda, and Ocke-Schwen Bohn. 2011. Natural Referent Vowel (Nrv) Framework: An Emerging View of Early Phonetic Development. *Journal of Phonetics* 39: 467-78.
- Preston, Dennis R. 2010. Transmission and diffusion, contact, and space and symmetry in the acquisition of norms. Annual Linguistic Society of America Conference, Baltimore, January.
- Recasens, D. **1984** Vowel-to-vowel coarticulation in Catalan VCV sequences, *Journal of the Acoustical Society of America*, 76, 1624-1635.
- Recasens, D. (1991) An electropalatographic and acoustic study of consonant-to-vowel coarticulation. *Journal of Phonetics*, Vol. 19, No. 2, 177-192.
- Recasens, D. 2006. Integrating coarticulation, blending and assimilation into a model of articulatory constraints, (eds.) L. Goldstein, D. Whalen and C. Best, *Laboratory Phonology 8*, Mouton de Gruyter, Berlin-New York, pp. 611-634.
- Recasens, D. & Espinosa, A. 2006. Dispersion and variability of Catalan vowels, *Speech Communication*, 48, 645-666.
- Recasens, D. & Espinosa, A. 2009. An articulatory investigation of lingual coarticulatory resistance and aggressiveness for consonants and vowels in Catalan, *Journal of the Acoustical Society of America*, 125, 2288-2298.
- Recasens, D. & Espinosa, A. **2009** Dispersion and variability in Catalan five and six peripheral vowel systems, *Speech Communication*, 51, 240-258.
- Remijsen, Bert, and Leoma Gilley. 2008. Why Are Three-Level Vowel Length Systems Rare? Insights from Dinka (Luanyjang Dialect). *Journal of Phonetics* 36: 318-44.
- Rietveld, T., J. Kerkhoff, and C. Gussenhoven. 2004. Word Prosodic Structure and Vowel Duration in Dutch. *Journal of Phonetics* 32: 349-71.
- Ringen, Catherine O., and Miklós Kontra. 1989. Hungarian Neutral Vowels. *Lingua* 78: 181-91.



Ευρωπαϊκή Ένωση  
Ευρωπαϊκό Κοινωνικό Ταμείο



ΕΠΙΧΕΙΡΗΣΙΑΚΟ ΠΡΟΓΡΑΜΜΑ  
ΕΚΠΑΙΔΕΥΣΗ ΚΑΙ ΔΙΑ ΒΙΟΥ ΜΑΘΗΣΗ  
*επένδυση στην κοινωνία της γνώσης*  
ΥΠΟΥΡΓΕΙΟ ΠΑΙΔΕΙΑΣ & ΘΡΗΣΚΕΥΜΑΤΩΝ, ΠΟΛΙΤΙΣΜΟΥ & ΑΘΛΗΤΙΣΜΟΥ  
ΕΙΔΙΚΗ ΥΠΗΡΕΣΙΑ ΔΙΑΧΕΙΡΙΣΗΣ

Με τη συγχρηματοδότηση της Ελλάδας και της Ευρωπαϊκής Ένωσης



ΕΣΠΑ  
2007-2013  
πρόγραμμα για την ανάπτυξη  
ΕΥΡΩΠΑΪΚΟ ΚΟΙΝΩΝΙΚΟ ΤΑΜΕΙΟ

**Πράξη: «Θαλής – Πανεπιστήμιο Ιωαννίνων - ΔΙΑΦΩΝΗΝ: φωνήεντα των ελληνικών ΔΙΑΛΕΚΤΩΝ: Φωνολογική και φωνητική ανάλυση, κατάρτιση διαλεκτικού ευρετηρίου και κοινωνική Ευαισθητοποίηση για την αΝάδειξη του γλωσσικού πλούτου»**

- Rose, Yvan, and Katherine Demuth. 2006. Vowel Epenthesis in Loanword Adaptation: Representational and Phonetic Considerations." *Lingua* 116: 1112-39.
- Rvachew, Susan, Abdulsalam Alhaidary, Karen Mattock, and Linda Polka. 2008. Emergence of the Corner Vowels in the Babble Produced by Infants Exposed to Canadian English or Canadian French. *Journal of Phonetics* 36: 564-77.
- Santa Ana, Otto. 1996. Sonority and syllable structure in Chicano English. *Language Variation and Change* 8: 63 – 89.
- Scharinger, Mathias. 2009. Minimal Representations of Alternating Vowels. *Lingua* 119: 1414-25.
- Schwartz, Jean-Luc, Louis-Jean Boë, Nathalie Vallée, and Christian Abry. 1997a. Major trends in vowel system inventories. *Journal of Phonetics*, 25 (3): 233 – 253.
- Schwartz, Jean-Luc, Louis-Jean Boë, Nathalie Vallée, and Christian Abry. 1997b. The dispersion-focalization theory of vowel systems. *Journal of Phonetics*, 25 (3) : 255 – 286.
- Scobbie, J, Hewlett, N & Turk, A. 1999. Standard English in Edinburgh and Glasgow: the Scottish Vowel Length Rule revealed. In P. Foulkes & G. Docherty, *Urban voices*.
- Sfakianaki, A. 2002. Acoustics characteristics of Greek vowels produced by adults and children. *14th International Symposium on Theoretical and Applied Linguistics*, pp. 383–394, Thessaloniki, Greece.
- Shaiman, Susan. 2001. Kinematics of Compensatory Vowel Shortening: The Effect of Speaking Rate and Coda Composition on Intra- and Inter-Articulatory Timing. *Journal of Phonetics* 29: 89-107.
- Shibata, Chickako. 2006. Chain shifts and merger in New Zealand English. *English Linguistics* 23: 27 – 57.
- Shockey, L. 2003. *Sound patterns of spoken English*. Oxford: Blackwell.
- Stampe, David. 1972. On the natural history of diphthongs. *Chicago Linguistic Society* 8: 578 – 90.
- Stephenson, L.S (2005) An electropalatographic and acoustic analysis of frequency effects on vowel production in words and non words. *Proceedings of the 10th Australian International Conference on Speech Science and Technology*: 364-369.
- Stone M, Lundberg A. 1996. Three-dimensional tongue surface shapes of English consonants and vowels. *Journal of the Acoustical Society of America* 99(6):3728-37.
- Tabain, Marija, and Gavan Breen. 2011. Central Vowels in Central Arrernte: A Spectrographic Study of a Small Vowel System. *Journal of Phonetics* 39: 68-84.



Ευρωπαϊκή Ένωση  
Ευρωπαϊκό Κοινωνικό Ταμείο



ΕΠΙΧΕΙΡΗΣΙΑΚΟ ΠΡΟΓΡΑΜΜΑ  
ΕΚΠΑΙΔΕΥΣΗ ΚΑΙ ΔΙΑ ΒΙΟΥ ΜΑΘΗΣΗ  
*επένδυση στην κοινωνία της γνώσης*  
ΥΠΟΥΡΓΕΙΟ ΠΑΙΔΕΙΑΣ & ΘΡΗΣΚΕΥΜΑΤΩΝ, ΠΟΛΙΤΙΣΜΟΥ & ΑΘΛΗΤΙΣΜΟΥ  
ΕΙΔΙΚΗ ΥΠΗΡΕΣΙΑ ΔΙΑΧΕΙΡΙΣΗΣ

Με τη συγχρηματοδότηση της Ελλάδας και της Ευρωπαϊκής Ένωσης



ΕΣΠΑ  
2007-2013  
πρόγραμμα για την ανάπτυξη  
ΕΥΡΩΠΑΪΚΟ ΚΟΙΝΩΝΙΚΟ ΤΑΜΕΙΟ

**Πράξη: «Θαλής – Πανεπιστήμιο Ιωαννίνων - ΔΙΑΦΩΝΗΝ: φωνήεντα των ελληνικών ΔΙΑΛΕΚΤΩΝ: Φωνολογική και φωνητική ανάλυση, κατάρτιση διαλεκτικού ευρετηρίου και κοινωνική Ευαισθητοποίηση για την αΝάδειξη του γλωσσικού πλούτου»**

- Tantos, Ferenc Csatari, Zsolti Bakcsi, Anna Sfakianaki 2000. A Multimedia Multilingual Teaching and Training System for Speech Handicapped Children. *International Journal of Speech Technology*. Vol. 3. No. 3/5. 290-300.
- Toosarvandani, Maziar Doustdar. 2004. Vowel Length in Modern Farsi. *Journal of the Royal Asiatic Society (Third Series)* 14: 241-51.
- Topintzi, N. & Baltazani, M. 2008. Effects of high-vowel loss in Northern Greek dialects. Presented at the Workshop on Consonant Clusters and Structural Complexity, Munich, Germany, 31 July - 2 August 2008.
- Topintzi, N. & Baltazani, M. in print. The acoustics of high-vowel loss in a Northern Greek dialect and typological implications. In Clusters and structural complexity, Phil Hoole et al. (eds.), *Interface Explorations series*, Mouton de Gruyter.
- Topintzi, N. 2006. A (not so) paradoxical instance of compensatory lengthening: Samothraki Greek and theoretical implications. *Journal of Greek Linguistics* 7: 71-119.
- Topintzi, N., Nicolaidis, K. & Tsiartsioni, E. 2010. Inter-dialectal Insights into Greek Rhythm: The Case of Standard Modern Greek vs. Kozani Greek. *Proceedings of 4th International Conference on Modern Greek Dialects and Linguistic Theory*, Chios, Greece, 11-14 June 2009, pp. 197-212.
- Trudgill, Peter and Tina Foxcroft. 1978. On the sociolinguistics of vocalic mergers: Transfer and approximation in East Anglia. In P. Trudgill (ed.), *Sociolinguistic patterns in British English*. London: Edwin Arnold. Pp. 69 - 79.
- Trudgill, Peter. 1986. *Dialects in Contact*. Oxford and New York: Basil Blackwell.
- Trudgill, Peter. 1996. Dialect typology: Isolation, social network and phonological structure. In G. Guy, C. Feagin, D. Schiffrin and J. Baugh. *Towards a Social Science of Language: Papers in Honor of William Labov*, Vol. 1. Amsterdam: John Benjamins. Pp. 3 - 22.
- Trudgill, Peter. 2004. *New-Dialect Formation: The Inevitability of Colonial Englishes*. Oxford: Oxford University Press.
- Trudgill, Peter. 2009. Greek Dialect Vowel Systems, Vowel Dispersion Theory, and Sociolinguistic Typology. *Journal of Greek Linguistics*: 165-182
- Uffmann, Christian. 2006. Epenthetic Vowel Quality in Loanwords: Empirical and Formal Issues. *Lingua* 116: 1079-1111.
- Van Heuven, Vincent and Els Van Houten. Vowel labeling consistency as a measure of familiarity with the phonetic code of a language or dialect. In M.E.H. Schouten and P.Th. van Reenen (eds), *New Methods in Dialectology*. Dordrecht: Foris Publications. Pp. 79 - 86.
- Van Hoof, Sarah, and Jo Verhoeven. 2011. Intrinsic Vowel F0, the Size of Vowel Inventories and Second Language Acquisition. *Journal of Phonetics* 39: 168-77.



Ευρωπαϊκή Ένωση  
Ευρωπαϊκό Κοινωνικό Ταμείο



ΥΠΟΥΡΓΕΙΟ ΠΑΙΔΕΙΑΣ & ΘΡΗΣΚΕΥΜΑΤΩΝ, ΠΟΛΙΤΙΣΜΟΥ & ΑΘΛΗΤΙΣΜΟΥ  
ΕΙΔΙΚΗ ΥΠΗΡΕΣΙΑ ΔΙΑΧΕΙΡΙΣΗΣ

Με τη συγχρηματοδότηση της Ελλάδας και της Ευρωπαϊκής Ένωσης



ΕΥΡΩΠΑΪΚΟ ΚΟΙΝΩΝΙΚΟ ΤΑΜΕΙΟ

**Πράξη: «Θαλής – Πανεπιστήμιο Ιωαννίνων - ΔΙΑΦΩΝΗΕΝ: φωνήεντα των ελληνικών ΔΙΑΛΕΚΤΩΝ: Φωνολογική και φωνητική ανάλυση, κατάρτιση διαλεκτικού ευρετηρίου και κοινωνική Ευαισθητοποίηση για την αΝάδειξη του γλωσσικού πλούτου»**

- Walker, Rachel. 2011. *Vowel Patterns in Language*. Cambridge: Cambridge University Press.
- Williams, Ann and Paul Kerswill. 1999. Dialect levelling: Continuity vs. change in Milton Keynes, Reading and Hull. In P. Foulkes and G. Docherty (eds), *Urban Voices*. London Arnold.
- Yuen, Ivan and Lee, Alice and Gibbon, Fiona (2007) *Lingual contact in selected English vowels and its acoustic consequence*. 16th International Congress of Phonetic Sciences . pp. 565-568.
- Zeller, Christine. 1997. The investigation of a sound change in progress: /æ/ to /e/ in Midwestern American English. *Journal of English Linguistics* 25: 142 – 55.
- Zsiga, E. C. 1997. Features, gestures and Igbo vowel assimilation: an approach to the phonology/phonetics mapping, *Language* 73: 227-274.
- Θεμελής, Ι. 2010. 'Βόρεια διάλεκτος: Ανύψωση φωνηέντων στα Άνω Πεδινά Ζαγορίου'. *Πρακτικά των Ημερίδων Γλωσσολογίας 1-5*, Πανεπιστήμιο Ιωαννίνων. Εκδόσεις Κοντύλι.





Ευρωπαϊκή Ένωση  
Ευρωπαϊκό Κοινωνικό Ταμείο



ΥΠΟΥΡΓΕΙΟ ΠΑΙΔΕΙΑΣ & ΘΡΗΣΚΕΥΜΑΤΩΝ, ΠΟΛΙΤΙΣΜΟΥ & ΑΘΛΗΤΙΣΜΟΥ  
ΕΙΔΙΚΗ ΥΠΗΡΕΣΙΑ ΔΙΑΧΕΙΡΙΣΗΣ

Με τη συγχρηματοδότηση της Ελλάδας και της Ευρωπαϊκής Ένωσης



ΕΥΡΩΠΑΪΚΟ ΚΟΙΝΩΝΙΚΟ ΤΑΜΕΙΟ

Πράξη: «Θαλής – Πανεπιστήμιο Ιωαννίνων - ΔΙΑΦΩΝΗΝ: φωνήεντα των ελληνικών ΔΙΑΛέκτων: Φωνολογική και φωνητική ανάλυση, κατάρτιση διαλεκτικού ευρητηρίου και κοινωνική Ευαισθητοποίηση για την αΝάδειξη του γλωσσικού πλούτου»

### 3. Παραδοτέο Δράσης 1.2: Κατάρτιση της φωνολογικής βιβλιογραφίας

Η βιβλιογραφική λίστα για τη φωνολογία είναι χωρισμένη στις εξής κατηγορίες:

- Γενική βιβλιογραφία για διαλέκτους και ιδιώματα
- Ειδική βιβλιογραφία για
  - Πελοποννησιακά ιδιώματα και διαλέκτους
  - Κρητική διάλεκτο
  - Βόρεια ιδιώματα

#### Γενική βιβλιογραφία για τις διαλέκτους / ιδιώματα

Ανδριώτης, Ν. 1992. *Ιστορία της ελληνικής γλώσσας. Τέσσερις μελέτες*. Θεσσαλονίκη: ΙΝΣ - Ίδρυμα Μ. Τριανταφυλλίδη.

Browning, R. 1991. *Η μεσαιωνική και νέα ελληνική γλώσσα*. 2η έκδοση συμπληρωμένη με την προσθήκη δύο άρθρων του συγγραφέα. Μτφρ. Μ. Ν. Κονομή. Αθήνα: εκδόσεις Παπαδήμα.

Γιακουμάκη, Ελευθερία. 1994. *Βυζαντινή Ελληνική και Νεοελληνικές Διάλεκτοι*. (επιμ.) Μηνάς, Κωνσταντίνος. *Νεοελληνική Διαλεκτολογία Α'*. Αθήνα. Εταιρία Νεοελληνικής Διαλεκτολογίας. 82-93.

Δελβερούδη, Ρ. 2000. *Η γλωσσική ποικιλότητα και η διαμόρφωση της νεοελληνικής εθνικής γλώσσας*. Στο Χριστίδης Α.-Φ. και συν. (επιμ.) *Η ελληνική γλώσσα και οι διάλεκτοί της*. Αθήνα: ΥΠΕΠΘ & Κέντρο Ελληνικής Γλώσσας. 49-57.

Hodot, R. 2000. *Αρχαίες ελληνικές διάλεκτοι και νεοελληνικές διάλεκτοι*. Στο Χριστίδης Α.-Φ. και συν. (επιμ.) *Η ελληνική γλώσσα και οι διάλεκτοί της*. Αθήνα: ΥΠΕΠΘ & Κέντρο Ελληνικής Γλώσσας. 29-34.

Κονδρίκας, Π. 1998. *Μελέτες Κοινής Νέας Διαλεκτολογίας*. Αθήνα Μ.Ι.Ε.Τ.

Κοντοσόπουλος, Νικόλαος. 1998. *Γλώσσες και Διάλεκτοι της Ευρώπης*. Αθήνα. Γρηγόρης

Κοντοσόπουλος, Ν. Γ. 2000. *Διάλεκτοι και ιδιώματα της νέας ελληνικής*. 3η έκδοση. Αθήνα: Εκδόσεις Γρηγόρη.



Ευρωπαϊκή Ένωση  
Ευρωπαϊκό Κοινωνικό Ταμείο



ΥΠΟΥΡΓΕΙΟ ΠΑΙΔΕΙΑΣ & ΘΡΗΣΚΕΥΜΑΤΩΝ, ΠΟΛΙΤΙΣΜΟΥ & ΑΘΛΗΤΙΣΜΟΥ  
ΕΙΔΙΚΗ ΥΠΗΡΕΣΙΑ ΔΙΑΧΕΙΡΙΣΗΣ

Με τη συγχρηματοδότηση της Ελλάδας και της Ευρωπαϊκής Ένωσης



ΕΥΡΩΠΑΪΚΟ ΚΟΙΝΩΝΙΚΟ ΤΑΜΕΙΟ

**Πράξη: «Θαλής – Πανεπιστήμιο Ιωαννίνων - ΔΙΑΦΩΝΗΝ: φωνήεντα των ελληνικών ΔΙΑΛέκτων: Φωνολογική και φωνητική ανάλυση, κατάρτιση διαλεκτικού ευρετηρίου και κοινωνική Ευαισθητοποίηση για την αΝάδειξη του γλωσσικού πλούτου»**

- Κοντοσόπουλος, Ν. Γ. 2011. Ισόγλωσσοι διαλεκτικών φαινομένων τη νέας ελληνικής. *Νεοελληνική διαλεκτολογία* 6. Αθήνα: Ακαδημία Αθηνών, Κέντρον Ερεύνης των Νεοελληνικών Διαλέκτων και Ιδιωμάτων – ΙΛΝΕ. 165-173.
- Mackridge, P. 1990. *Η νεοελληνική γλώσσα*. Μτφρ. Κ. Ν. Πετρόπουλος. Αθήνα: Πατάκης.
- Μαλικούτη-Drachman, A. 2000. Συρρίκνωση διαλεκτικών συστημάτων. Στο Χριστίδης Α.-Φ. και συν. (επιμ.) *Η ελληνική γλώσσα και οι διάλεκτοί της*. Αθήνα: ΥΠΕΠΘ & Κέντρο Ελληνικής Γλώσσας. 23-28.
- Μηνάς, Κ. 2004. *Μελέτες νεοελληνικής διαλεκτολογίας*. Αθήνα: Τυπωθήτω-Γιώργος Δαρδανός.
- Newton, B. E. 1972. *The generative interpretation of dialect. A study of Modern Greek phonology*. Cambridge: Cambridge University Press.
- Τζιτζιλής, Χ. 2000. Νεοελληνικές διάλεκτοι και νεοελληνική διαλεκτολογία. Στο Χριστίδης Α.-Φ. και συν. (επιμ.) *Η ελληνική γλώσσα και οι διάλεκτοί της*. Αθήνα: ΥΠΕΠΘ & Κέντρο Ελληνικής Γλώσσας. 15-22.
- Trudgill, P. 2001. Greek dialects: linguistic and social typology. Στο Ralli, A., Joseph, B.D. & Janse, M. (eds.) *Proceedings of the first International Conference of Modern Greek Dialects and Linguistic Theory*. University of Patras. 263-272.
- Trudgill, Peter. 2003. Modern Greek Dialects - A Preliminary Classification. *Journal of Greek Linguistics* 4. 45-63
- Trudgill, Peter. 2009. Greek Dialect Vowel Systems, Vowel Dispersion Theory, and Sociolinguistic Typology. *Journal of Greek Linguistics* 9. 165-182
- Τσολακίδης, Σ. 2011. Γραμματικοποιημένες δομές δυνητικής τροπικότητας στις νεοελληνικές διαλέκτους. Στο Janse, M., Joseph, B., Pavlou, P., Ralli, A. & S. Armosti (eds.) *Studies in Modern Greek Dialects and Linguistic Theory*. Nicosia: Research Centre of Kykkos Monastery. 215-226.
- Χριστίδης, Α. 2000. *Ελληνική Γλώσσα και οι Διάλεκτοι της*. Αθήνα. "Κέντρο Ελληνικής Γλώσσας; ΥΠΕΠΘ"



Ευρωπαϊκή Ένωση  
Ευρωπαϊκό Κοινωνικό Ταμείο



ΕΠΙΧΕΙΡΗΣΙΑΚΟ ΠΡΟΓΡΑΜΜΑ  
ΕΚΠΑΙΔΕΥΣΗ ΚΑΙ ΔΙΑ ΒΙΟΥ ΜΑΘΗΣΗ  
*επένδυση στην κοινωνία της γνώσης*  
ΥΠΟΥΡΓΕΙΟ ΠΑΙΔΕΙΑΣ & ΘΡΗΣΚΕΥΜΑΤΩΝ, ΠΟΛΙΤΙΣΜΟΥ & ΑΘΛΗΤΙΣΜΟΥ  
ΕΙΔΙΚΗ ΥΠΗΡΕΣΙΑ ΔΙΑΧΕΙΡΙΣΗΣ

Με τη συγχρηματοδότηση της Ελλάδας και της Ευρωπαϊκής Ένωσης



ΕΣΠΑ  
2007-2013  
πρόγραμμα για την ανάπτυξη  
ΕΥΡΩΠΑΪΚΟ ΚΟΙΝΩΝΙΚΟ ΤΑΜΕΙΟ

**Πράξη: «Θαλής – Πανεπιστήμιο Ιωαννίνων - ΔΙΑΦΩΝΗΝ: φωνήεντα των ελληνικών ΔΙΑΛέκτων: Φωνολογική και φωνητική ανάλυση, κατάρτιση διαλεκτικού ευρετηρίου και κοινωνική Ευαισθητοποίηση για την αΝάδειξη του γλωσσικού πλούτου»**

## Ειδική βιβλιογραφία

### 1. ΠΕΛΟΠΟΝΝΗΣΙΑΚΑ ΙΔΙΩΜΑΤΑ ΚΑΙ ΔΙΑΛΕΚΤΟΙ

- Δελλή, Δ. 1999. Το θεματικό απαρέμφατο του τύπου <έχεν>: η περίπτωση της αρχαίας λακωνικής διαλέκτου. Πρακτικά του 3<sup>ου</sup> Διεθνούς Συνεδρίου Ελληνικής Γλωσσολογίας. Αθήνα: Ελληνικά Γράμματα. 445-452.
- Κατσάνης, Ν. 1989. Κουτσοβλάχικα και Τσακωνικά. *Ελληνική Διαλεκτολογία*. Τ. 1. Θεσσαλονίκη: εκδ. Οίκος αδελφών Κυριακίδη. 41-54.
- Κατσάνης, Ν. 1989. Βιβλιογραφία τσακωνικής διαλέκτου. *Ελληνική Διαλεκτολογία*. Τ. 1. Θεσσαλονίκη: εκδ. Οίκος αδελφών Κυριακίδη. 55-64.
- Λιόσης, Ν. 2003. Φωνολογικές, μορφολογικές και συντακτικές παρατηρήσεις στα αρβανίτικα της Αχαΐας. *Πρακτικά της 23ης ετήσιας συνάντησης του Τομέα Γλωσσολογίας του Τμήματος Φιλολογίας της Φιλοσοφικής Σχολής του Αριστοτελείου Πανεπιστημίου Θεσσαλονίκης*. Θεσσαλονίκη: Α.Π.Θ. 159-170.
- Liosis, N. 2011. Dialectal death and language death: empirical data from Tsakonian. Στο Janse, M., Joseph, B., Pavlou, P., Ralli, A. & S. Armosti (eds.) *Studies in Modern Greek Dialects and Linguistic Theory*. Nicosia: Research Centre of Kykkos Monastery. 293-304.
- Λιόσης, Ν. & Ε. Παπαδάμου. 2011. Η Εξέλιξη του Υ στις νεοελληνικές διαλέκτους: η κατωιταλική σε σύγκριση με των τσακωνική. *Νεοελληνική διαλεκτολογία* 6. Αθήνα: Ακαδημία Αθηνών, Κέντρον Ερεύνης των Νεοελληνικών Διαλέκτων και Ιδιωμάτων – ΙΛΝΕ. 201-223.
- Μπασέα-Μπεζαντάκου, Χ. 2011. Τα παραγωγικά επιθήματα επιθετικών σχηματισμών στο ιδίωμα της Μάνης. *Νεοελληνική διαλεκτολογία* 6. Αθήνα: Ακαδημία Αθηνών, Κέντρον Ερεύνης των Νεοελληνικών Διαλέκτων και Ιδιωμάτων – ΙΛΝΕ. 383-412.
- Παντελίδης, Ν. 2001α. Φωνητικές παρατηρήσεις σ' ένα μεσσηνιακό ιδίωμα. Στο *Ελληνική Γλωσσολογία '99*. Πρακτικά 4ου Διεθνούς Συνεδρίου Ελληνικής Γλωσσολογίας. Θεσσαλονίκη: University Studio Press. 480-486.
- Παντελίδης, Ν. 2001β. Πελοποννησιακός λόγος και κοινή νεοελληνική. Στο *Μελέτες για την Ελληνική Γλώσσα*. Πρακτικά της 21ης ετήσιας συνάντησης του Τομέα Γλωσσολογίας του Τμήματος Φιλολογίας της Φιλοσοφικής Σχολής του Αριστοτελείου Πανεπιστημίου Θεσσαλονίκης. Θεσσαλονίκη. 550-561.
- Παντελίδης, Ν. 2005. Το ιδιωματικό στοιχείο στη γλώσσα των Απομνημονευμάτων του Θεόδωρου Κολοκοτρώνη. Στο ηλεκτρονικό βιβλίο του 6ου Διεθνούς Συνεδρίου Ελληνικής Γλωσσολογίας, 18-



Ευρωπαϊκή Ένωση  
Ευρωπαϊκό Κοινωνικό Ταμείο



ΕΠΙΧΕΙΡΗΣΙΑΚΟ ΠΡΟΓΡΑΜΜΑ  
ΕΚΠΑΙΔΕΥΣΗ ΚΑΙ ΔΙΑ ΒΙΟΥ ΜΑΘΗΣΗ  
*επένδυση στην κοινωνία της γνώσης*  
ΥΠΟΥΡΓΕΙΟ ΠΑΙΔΕΙΑΣ & ΘΡΗΣΚΕΥΜΑΤΩΝ, ΠΟΛΙΤΙΣΜΟΥ & ΑΘΛΗΤΙΣΜΟΥ  
ΕΙΔΙΚΗ ΥΠΗΡΕΣΙΑ ΔΙΑΧΕΙΡΙΣΗΣ

Με τη συγχρηματοδότηση της Ελλάδας και της Ευρωπαϊκής Ένωσης



ΕΥΡΩΠΑΪΚΟ ΚΟΙΝΩΝΙΚΟ ΤΑΜΕΙΟ

**Πράξη: «Θαλής – Πανεπιστήμιο Ιωαννίνων - ΔΙΑΦΩΝΗΝ: φωνήεντα των ελληνικών ΔΙΑΛέκτων: Φωνολογική και φωνητική ανάλυση, κατάρτιση διαλεκτικού ευρετηρίου και κοινωνική Ευαισθητοποίηση για την αΝάδειξη του γλωσσικού πλούτου»**

- 21 Σεπτεμβρίου 2003. Ρέθυμνο: Εργαστήριο Γλωσσολογίας, Πανεπιστήμιο Κρήτης (<http://www.philology.uoc.gr/conferences/6thICGL/wsc1>).
- Παντελίδης, Ν. 2005. –όντουσαν. *Πρακτικά της 25ης ετήσιας συνάντησης του Τομέα Γλωσσολογίας του Τμήματος Φιλολογίας της Φιλοσοφικής Σχολής του Αριστοτελείου Πανεπιστημίου Θεσσαλονίκης*. Θεσσαλονίκη: Α.Π.Θ. 473-483.
- Pantelidis, N. 2006. Reanalysis in inflectional morphology: evidence from modern Greek dialects. Στο Janse, M., Joseph, B.D. & Ralli, A. (eds.). *Proceedings of the Second International Conference on Modern Greek Dialects and Linguistic Theory*. University of Patras. 282-297.
- Παντελίδης, Ν. 2010. Μαρτυρίες για τη διαχρονία των νεοελληνικών διαλέκτων: η περίπτωση της Πελοποννήσου. *Πρακτικά της 30ης ετήσιας συνάντησης του Τομέα Γλωσσολογίας του Τμήματος Φιλολογίας της Φιλοσοφικής Σχολής του Αριστοτελείου Πανεπιστημίου Θεσσαλονίκης*. Θεσσαλονίκη: ΙΝΣ. 464-476.
- Παπαζαχαρίου, Δ. 2004. Οι πραγματώσεις της φωνολογικής μονάδας /l/ της πατρικής διαλέκτου. Στα *ηλεκτρονικά πρακτικά του 6ου Διεθνούς Συνεδρίου Ελληνικής Γλωσσολογίας*. Ρέθυμνο: Εργαστήριο Γλωσσολογίας, Πανεπιστήμιο Κρήτης (<http://www.philology.uoc.gr/conferences/6thICGL/wsc1>).
- Parazachariou, D. 2006. The Quantitative Study of the Lateral Variable (l) in the Dialect of Patras. Στο Janse, M., Joseph, B.D. & Ralli, A. (eds.) *Proceedings of the Second International Conference on Modern Greek Dialects and Linguistic Theory*. University of Patras. 298-313.
- Παπαζαχαρίου, Δ. υπό έκδοση. Η περίπτωση του τόνου στο σύμπλεγμα «όνομα + κλιτικό κτήσης» στη διάλεκτο της Πάτρας: Φωνητική περιγραφή και θεωρητικές προεκτάσεις. Στο *Πρακτικά του 6ου Παγκόσμιου Γλωσσολογικού Συνεδρίου με θέμα: Οι διαλεκτικές μορφές της Ελληνικής γλώσσας από την Αρχαία εποχή μέχρι σήμερα*.
- Reis Meira, E. 2011. Μεταβολές στο ρηματικό σύστημα της τσακωνικά διαλέκτου. Στο Janse, M., Joseph, B., Pavlou, P., Ralli, A. & S. Armosti (eds.) *Studies in Modern Greek Dialects and Linguistic Theory*. Nicosia: Research Centre of Kykkos Monastery. 115-122.

## 2. Κρητική Διάλεκτος

### (2α) Ελληνόγλωσση βιβλιογραφία

- Αντουράκη, Ηρώ Γ. 1985. *Κρητική διάλεκτος. Κρητικά διαλεκτικά κείμενα*.  
*Λεξιλόγιο κρητικής διαλέκτου. Βιβλιογραφία κρητικής λαογραφίας-γλώσσας*. Αθήνα.
- Γιακουμάκη, Ελευθερία 1998. Αναβιωτικές τάσεις διαλεκτικών στοιχείων στην κρητική διάλεκτο. Κέντρον Συντάξεως του Ιστορικού Λεξικού της Ακαδημίας Αθηνών. *Πρακτικά Δεύτερου Πανελληνίου Συνεδρίου Νεοελληνικής Διαλεκτολογίας*. Αθήνα. Ακαδημία Αθηνών. 33-46.

ΜΟΝΟΓΡΑΦΗ  
ΣΥΝΤΟΝΙΣΤΗ



Ευρωπαϊκή Ένωση  
Ευρωπαϊκό Κοινωνικό Ταμείο



ΕΠΙΧΕΙΡΗΣΙΑΚΟ ΠΡΟΓΡΑΜΜΑ  
ΕΚΠΑΙΔΕΥΣΗ ΚΑΙ ΔΙΑ ΒΙΟΥ ΜΑΘΗΣΗ  
*επένδυση στην κοινωνία της γνώσης*  
ΥΠΟΥΡΓΕΙΟ ΠΑΙΔΕΙΑΣ & ΘΡΗΣΚΕΥΜΑΤΩΝ, ΠΟΛΙΤΙΣΜΟΥ & ΑΘΛΗΤΙΣΜΟΥ  
ΕΙΔΙΚΗ ΥΠΗΡΕΣΙΑ ΔΙΑΧΕΙΡΙΣΗΣ

Με τη συγχρηματοδότηση της Ελλάδας και της Ευρωπαϊκής Ένωσης



ΕΣΠΑ  
2007-2013  
πρόγραμμα για την ανάπτυξη  
ΕΥΡΩΠΑΪΚΟ ΚΟΙΝΩΝΙΚΟ ΤΑΜΕΙΟ

**Πράξη: «Θαλής – Πανεπιστήμιο Ιωαννίνων - ΔΙΑΦΩΝΗΕΝ: φωνήεντα των ελληνικών ΔΙΑΛέκτων: Φωνολογική και φωνητική ανάλυση, κατάρτιση διαλεκτικού ευρετηρίου και κοινωνική Ευαισθητοποίηση για την αΝάδειξη του γλωσσικού πλούτου»**

- Δαριβιανάκης, Αλέκος Διογ.2009. Η ζωντανή κρητική διάλεκτος. Ηράκλειο. Δετοράκης  
 Δημελά, Ελεονώρα 2007. Το σιο-/σο- στην κρητική διάλεκτο: μια περίπτωση γραμματικοποίησης.  
 Ιωάννινα. Πανεπιστήμιο Ιωαννίνων. 784-797
- Ιδομενέως, Μαρίνος Ι. 2006. *Κρητικό γλωσσάριο*. Ηράκλειο. Βικελαία Δημοτική  
 Βιβλιοθήκη.
- Καρατζάς, Σταμάτης Κ.1958 Pangalos, Georges E. "Περί του γλωσσικού ιδιώματος της Κρήτης".  
 Wiesbaden. O. Harrassowitz
- Καυκαλάς, Μιχάλης Ι.1992. *Μνημόνιο Κρητικής Διαλέκτου*. Αθήνα. (εφημερίδα)  
 Κρητικά Επίκαιρα.
- Καυκαλάς, Μιχάλης Ι.1995. *Τα επιρρήματα της κρητικής διαλέκτου*. Αθήνα. Βιβλιοεκδοτική Α.Ε.
- Κονδυλάκης, Ιωάννης.1990. *Κρητικό Λεξιλόγιο* (επιμ. Θεοχάρης Ε. Δετοράκης). Ηράκλειο. Βικελαία  
 Δημοτική Βιβλιοθήκη.
- Κοντοσόπουλος, Νικόλαος Γ.1959. *Παρατηρήσεις εις την διάλεκτον της δυτικής Κρήτης*. Αθήνα.  
 Τυπογραφείο Μυρτίδου
- Κοντοσόπουλος, Νικόλαος. 1959. Παρατηρήσεις εις την διάλεκτον της Δυτικής Κρήτης. *Αθηνά* ΞΓ΄
- Κοντοσόπουλος, Νικόλαος Γ.1969. *Γλωσσογεωγραφικαί διερευνήσεις εις την Κρητικήν διάλεκτον*.  
 Αθήνα. Η Εν Αθήναις Επιστημονική Εταιρεία: Γραφικαί Τέχναι Ευστ. Παπούλια
- Κοντοσόπουλος, Νικόλαος. 1972. *Ενόργανος μελέτη κρητικών τινών φθόγγων. Κρητικά Χρονικά*  
 24. 448-464
- Κοντοσόπουλος, Νικόλαος. 1979. Βιβλιογραφία της κρητικής διαλέκτου. *Μαντατοφόρος: a Bulletin of*  
*Modern Greek Studies* 14. 35-52
- Κοντοσόπουλος, Νικόλαος Γ.1988. *Γλωσσικός άτλας της Κρήτης: γενική εισαγωγή και διαλεκτολογικοί*  
*χάρτες*. Ηράκλειο. Πανεπιστημιακές εκδόσεις Κρήτης
- Κοντοσόπουλος, Νικόλαος Γ.[19--] *Γλώσσα: κρητική διάλεκτος* [Κρήτη] *Σύνδεσμος*  
*Τοπικών Ενώσεων Δήμων και Κοινοτήτων Κρήτης* .
- Κοντοσόπουλος, Νικόλαος Γ.1986. *Δημοτική, καθαρεύουσα και κρητική Διάλεκτος*. Ηράκλειο. Εταιρία  
 Κρητικών Ιστορικών Μελετών
- Κοντοσόπουλος, Νικόλαος Γ.1997. *Θέματα κρητικής διαλεκτολογίας: αναδημοσίευση μελετών*. Αθήνα.  
 Βιβλιοεκδοτική
- Πάγκαλος, Γεώργιος. 1955. *Περί του γλωσσικού ιδιώματος της Κρήτης*. Αθήνα.
- Παπαρηγοράκης, Ιδομενέας Ι.1952. *Συλλογή ξενογλώσσων λέξεων της ομιλουμένης εν Κρήτη*. Χανιά.  
 Τυπογραφείο Κανάκη Φραγκιαδάκη
- Παπαντωνάκης, Γεώργιος. 2000. *Διάλεκτος και Λογοτεχνία. Μια συνάντηση. Απόπειρα χαρτογράφησης*  
*της συνάντησης με βάση κείμενα σε κρητική διάλεκτο. Κέντρον Συντάξεως του Ιστορικού Λεξικού*



Ευρωπαϊκή Ένωση  
Ευρωπαϊκό Κοινωνικό Ταμείο



ΕΠΙΧΕΙΡΗΣΙΑΚΟ ΠΡΟΓΡΑΜΜΑ  
ΕΚΠΑΙΔΕΥΣΗ ΚΑΙ ΔΙΑ ΒΙΟΥ ΜΑΘΗΣΗ  
*επένδυση στην κοινωνία της γνώσης*  
ΥΠΟΥΡΓΕΙΟ ΠΑΙΔΕΙΑΣ & ΘΡΗΣΚΕΥΜΑΤΩΝ, ΠΟΛΙΤΙΣΜΟΥ & ΑΘΛΗΤΙΣΜΟΥ  
ΕΙΔΙΚΗ ΥΠΗΡΕΣΙΑ ΔΙΑΧΕΙΡΙΣΗΣ

Με τη συγχρηματοδότηση της Ελλάδας και της Ευρωπαϊκής Ένωσης



ΕΣΠΑ  
2007-2013  
πρόγραμμα για την ανάπτυξη  
ΕΥΡΩΠΑΪΚΟ ΚΟΙΝΩΝΙΚΟ ΤΑΜΕΙΟ

**Πράξη: «Θαλής – Πανεπιστήμιο Ιωαννίνων - ΔΙΑΦΩΝΗΕΝ: φωνήεντα των ελληνικών ΔΙΑΛέκτων: Φωνολογική και φωνητική ανάλυση, κατάρτιση διαλεκτικού ευρετηρίου και κοινωνική Ευαισθητοποίηση για την αΝάδειξη του γλωσσικού πλούτου»**

της Ακαδημίας Αθηνών. *Πρακτικά Τρίτου Διεθνούς Συνεδρίου Νεοελληνικής Διαλεκτολογίας.* Αθήνα Ακαδημία Αθηνών. 235-252.

Πιτυκάκης, Μανώλης 1983. *Το γλωσσικό ιδίωμα της Ανατολικής Κρήτης.* Αθήνα. Πολιτιστική και Λαογραφική Εταιρεία Μεραμπέλλου.

Σκιάς, Ανδρέας Ν. 1891. *Περί της κρητικής διαλέκτου.* Αθήνα. Τυπογραφείο Π.Δ. Σακελλαρίου.

Τσοκαλίδου, Ρούλα 1999 *Οι ελληνόφωνοι Κρητικοί στο Λίβανο και στη Συρία: η επιβίωση μιας ιδιαίτερης εθνοτικής ταυτότητας* Χριστίδης, Α.-Φ. *Διαλεκτικοί θύλακοι της ελληνικής γλώσσας.* Αθήνα: Κέντρο Ελληνικής Γλώσσας & ΥΠΕΠΘ. 77-81 & 151-155

Χαραλαμπίδης, Χριστόφορος. 1998. *Αποκλίσεις και διακυμάνσεις του γραμματικού γένους στην κρητική διάλεκτο. Κέντρον Συντάξεως του Ιστορικού Λεξικού της Ακαδημίας Αθηνών. Πρακτικά Δεύτερου Πανελληνίου Συνεδρίου Νεοελληνικής Διαλεκτολογίας.* Αθήνα. Ακαδημία Αθηνών 343-352

Χαραλαμπίδης, Χριστόφορος 2001. *Κρητολογικά μελετήματα: γλώσσα, λογοτεχνία, Πολιτισμός.* Ηράκλειο. Πανεπιστημιακές εκδόσεις Κρήτης

## (2β) Ξενόγλωσση βιβλιογραφία

Brause, Johannes & Rusch, Edmund. 1909. *Lautlehre der kretischen Dialekte.* Halle M. Niemeyer.

Granqvist, Kimmo. 1997. *Notes on eastern Cretan phonology: a corpus-based Study.* Stockholm, Sweden. Almqvist & Wiksell International

Jacobsthal, Hans. 1907. *Der Gebrauch der Tempora und Modi in den kretischen Dialektinschriften.* Strassburg. K.J.Trubner.

Kappa, Ioanna 2001 *An optimality theoretic account of the (West) Cretan Dialect.* (Eds) Ralli, Angela & Joseph, Brian D. & Janse, Mark *Proceedings of the First International Conference of Modern Greek Dialects and Linguistic Theory.* Πάτρα. Πανεπιστήμιο Πάτρας. 105-116

Kappa, Ioanna. 2006 *Loanword Adaptations in the (west) Cretan Dialect.* (Eds) Janse, Mark, Joseph, Brian & Ralli, Angela. *Proceedings of the Second International Conference of Modern Greek Dialects and Linguistic Theory.* Patras. University of Patras. 142-155

Kappa, Ioanna & Nick Vergis. 2011 *Delateralization and Retroflexion in the Cretan Dialect: a Case Study.* (Eds.) Janse, Mark, Joseph, Brian, Pavlou, Pavlos, Ralli, Angela & Armosti, Spyros. *Studies in Modern Greek Dialects and Linguistic Theory.* Nicosia. Research Center of Kykkos Monastery. 37-47

Legrand, Emile 1879. *La chanson de Maitre Jean ou revolte des Sfakiotes en 1770: poeme en dialecte Cretois.*



Ευρωπαϊκή Ένωση  
Ευρωπαϊκό Κοινωνικό Ταμείο



ΕΠΙΧΕΙΡΗΣΙΑΚΟ ΠΡΟΓΡΑΜΜΑ  
ΕΚΠΑΙΔΕΥΣΗ ΚΑΙ ΔΙΑ ΒΙΟΥ ΜΑΘΗΣΗ  
*επένδυση στην κοινωνία της γνώσης*  
ΥΠΟΥΡΓΕΙΟ ΠΑΙΔΕΙΑΣ & ΘΡΗΣΚΕΥΜΑΤΩΝ, ΠΟΛΙΤΙΣΜΟΥ & ΑΘΛΗΤΙΣΜΟΥ  
ΕΙΔΙΚΗ ΥΠΗΡΕΣΙΑ ΔΙΑΧΕΙΡΙΣΗΣ

Με τη συγχρηματοδότηση της Ελλάδας και της Ευρωπαϊκής Ένωσης



ΕΣΠΑ  
2007-2013  
πρόγραμμα για την ανάπτυξη  
ΕΥΡΩΠΑΪΚΟ ΚΟΙΝΩΝΙΚΟ ΤΑΜΕΙΟ

**Πράξη: «Θαλής – Πανεπιστήμιο Ιωαννίνων - ΔΙΑΦΩΝΗΕΝ: φωνήεντα των ελληνικών ΔΙΑΛέκτων: Φωνολογική και φωνητική ανάλυση, κατάρτιση διαλεκτικού ευρετηρίου και κοινωνική Ευαισθητοποίηση για την αΝάδειξη του γλωσσικού πλούτου»**

## (2γ) Λεξικά για την Κρητική διάλεκτο

- Γαρεφαλάκης, Νίκος Θ. 2001. Λεξικό ιδιωματισμών κρητικής διαλέκτου (περιοχής Σητείας). Σητεία Κρήτης. Έκδοση Δήμου Σητείας.
- Ιδομενέως, Μαρίνος Ι. 2006 Κρητικό γλωσσάριο. Ηράκλειο. Βικελαία Δημοτική Βιβλιοθήκη.
- Κοντοσόπουλος, Νικόλαος Γ. 2006 Αντίστροφο λεξικό της κρητικής διαλέκτου (από την κοινή νεοελληνική στο κρητικό ιδίωμα) Αθήνα Βιβλιοεκδοτική Α.Ε.
- Ξανθινάκης, Αντώνης. 2000. Λεξικό ερμηνευτικό και ετυμολογικό του δυτικοκρητικού γλωσσικού ιδιώματος: συνώνυμα-αντίθετα επεξηγηματικά παραδείγματα ιδιωματικού λόγου. Ηράκλειο. Πανεπιστημιακές εκδόσεις Κρήτης
- Πάγκαλος, Γεώργιος Εμμαν. 1957, τόμος 1<sup>ος</sup>. Περί του γλωσσικού ιδιώματος της Κρήτης Αθήνα Τυπογραφείο Μ. & Κ. Τσεβδού
- Πάγκαλος, Γεώργιος Εμμαν. 1959, τόμος 2<sup>ος</sup>. Περί του γλωσσικού ιδιώματος της Κρήτης Αθήνα Τυπογραφείο Μ. & Κ. Τσεβδού
- Πάγκαλος, Γεώργιος Εμμαν. 1961, τόμος 3<sup>ος</sup>. Περί του γλωσσικού ιδιώματος της Κρήτης Αθήνα. Τυπογραφείο Μ. & Κ. Τσεβδού
- Πάγκαλος, Γεώργιος Εμμαν. 1964, τόμος 4<sup>ος</sup>. Περί του γλωσσικού ιδιώματος της Κρήτης Αθήνα. Τυπογραφείο Μ. & Κ. Τσεβδού
- Πάγκαλος, Γεώργιος Εμμαν. 1968, τόμος 5<sup>ος</sup>, α' ημίτομος Περί του γλωσσικού ιδιώματος της Κρήτης Αθήνα Τυπογραφείο Μ. & Κ. Τσεβδού
- Πάγκαλος, Γεώργιος Εμμαν. 1969, τόμος 5<sup>ος</sup>. β' ημίτομος Περί του γλωσσικού ιδιώματος της Κρήτης Αθήνα. Τυπογραφείο Μ. & Κ. Τσεβδού
- Πάγκαλος, Γεώργιος Εμμαν. 1971, τόμος 6<sup>ος</sup>, α' ημίτομος. Περί του γλωσσικού ιδιώματος της Κρήτης Αθήνα Τυπογραφείο Μ. & Κ. Τσεβδού
- Πάγκαλος, Γεώργιος Εμμαν. 1975, τόμος 6<sup>ος</sup>, β' ημίτομος. Περί του γλωσσικού ιδιώματος της Κρήτης Αθήνα Τυπογραφείο Μ. & Κ. Τσεβδού
- Παπαρηγοράκης, Ιδομενέως Ι. 1952. Συλλογή ξενόγλωσσων λέξεων της ομιλουμένης εν Κρήτη Χανιά Τυπογραφείο Κανάκη Φραγκιαδάκη
- Πιτυκάκης, Μανώλης 2001 (δίτομο) Το γλωσσικό ιδίωμα της ανατολικής Κρήτης Νεάπολη Κρήτης Έκδοση κοινωφελούς ιδρύματος Εμμανουήλ και Μαρίας Πιτυκάκη
- Τσιριγωτάκης, Αντώνιος Σ. 2001. Κρητών διάλεκτος: κρητόφωνο λεξικό. Πύργος Μανοφατσίου

## 3. ΒΟΡΕΙΑ ΙΔΙΩΜΑΤΑ (ιδιαίτερα της Μακεδονίας)



Ευρωπαϊκή Ένωση  
Ευρωπαϊκό Κοινωνικό Ταμείο

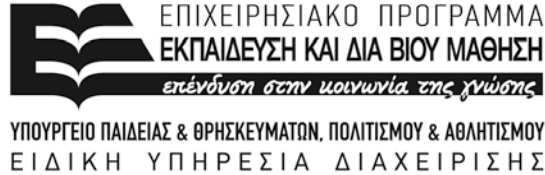

ΕΠΙΧΕΙΡΗΣΙΑΚΟ ΠΡΟΓΡΑΜΜΑ  
ΕΚΠΑΙΔΕΥΣΗ ΚΑΙ ΔΙΑ ΒΙΟΥ ΜΑΘΗΣΗ  
*επένδυση στην κοινωνία της γνώσης*  
ΥΠΟΥΡΓΕΙΟ ΠΑΙΔΕΙΑΣ & ΘΡΗΣΚΕΥΜΑΤΩΝ, ΠΟΛΙΤΙΣΜΟΥ & ΑΘΛΗΤΙΣΜΟΥ  
ΕΙΔΙΚΗ ΥΠΗΡΕΣΙΑ ΔΙΑΧΕΙΡΙΣΗΣ

Με τη συγχρηματοδότηση της Ελλάδας και της Ευρωπαϊκής Ένωσης



ΕΣΠΑ  
2007-2013  
πρόγραμμα για την ανάπτυξη  
ΕΥΡΩΠΑΪΚΟ ΚΟΙΝΩΝΙΚΟ ΤΑΜΕΙΟ

**Πράξη: «Θαλής – Πανεπιστήμιο Ιωαννίνων - ΔΙΑΦΩΝΗΕΝ: φωνήεντα των ελληνικών ΔΙΑΛέκτων: Φωνολογική και φωνητική ανάλυση, κατάρτιση διαλεκτικού ευρετηρίου και κοινωνική Ευαισθητοποίηση για την αΝάδειξη του γλωσσικού πλούτου»**

### (3α) Ελληνόγλωσση βιβλιογραφία

- Αναστασιάδης, Β. Κ. 1998. Μερικοί Γραμματο-Συντακτικοί Ιδιωματισμοί στο Γρεβενιώτικο Νεοελληνικό Γλωσσικό Ιδίωμα. Κέντρο Συντάξεως του Ιστορικού Λεξικού της Ακαδημίας Αθηνών. *Νεοελληνική Διαλεκτολογία Β'*. Αθήνα Εταιρία Νεοελληνικής Διαλεκτολογίας 11-31 .
- Αναστασιάδης, Βασίλειος. 2000. Η Επίδραση της Τουρκικής Γλώσσας στο Γρεβενιώτικο Γλωσσικό Ιδίωμα. (επιμ.) Σταύρος Κατσουλέας. *Νεοελληνική Διαλεκτολογία Γ'*. Αθήνα. Κέντρο Συντάξεως του Ιστορικού Λεξικού. 9-16
- Γεωργίου, Χρήστος Γ. 1962. *Το Γλωσσικό Ιδίωμα Γέρμα Καστοριάς*. Θεσσαλονίκη. Εταιρία Μακεδονικών Σπουδών.
- Δούγα-Παπαδοπούλου, Ευανθία, Τζιτζιλής Χρήστος. 2006. *Το Γλωσσικό Ιδίωμα της Ορεινής Πιερίας: λεξιλόγιο-παραγωγικό*. Θεσσαλονίκη. Εταιρία Μακεδονικών Σπουδών
- Ζαφειρίου, Μενεκράτης. 1995. *Το Γλωσσικό Ιδίωμα της Σάμου*. Αθήνα. Μιχαήλ Γρηγόρης.
- Θαβώρης, Αντώνιος Ι. 1977. *Μορφολογικών Μερικών Ιδιωμάτων της Δυτικής Μακεδονίας*. Θεσσαλονίκη. Ίδρυμα Μελετών Χερσονήσου του Αίμου
- Θαβώρης, Αντώνιος Ι. 1980. *Το Προύν(ε)ικος του Ηρώνδα και η Παλαιότητα των Γνωστών Γνωρισμάτων των Βορείων Νεοελληνικών Ιδιωμάτων*. Ιωάννινα
- Θαβώρης, Αντώνιος Ι. 1992 *Η Ελληνική Διάλεκτος των Αρχαίων Μακεδόνων και τα Σημερινά Νεοελληνικά Ιδιώματα της Μακεδονίας (και της άλλης Βόρειας Ελλάδας)*. Αθήνα. Ολκός.
- Θαβώρης, Α. Ι. 1994 "Το Αρσενικό Άρθρο ""ι"" και ""ε"" των Νεοελληνικών ιδιωμάτων" (επιμ.) Μηνάς, Κωνσταντίνος. *Νεοελληνική Διαλεκτολογία Α'* Αθήνα Εταιρία Νεοελληνικής Διαλεκτολογίας. 142-162
- Θαβώρης, Αντώνιος Ι. 1998. *Ιδιωματικοί Αρχαϊσμοί και Βόρεια Νεοελληνικά Ιδιώματα: οι Αρχαϊσμοί του Ιδιώματος Βελβεντού Δυτικής Μακεδονίας*. Θεσσαλονίκη. Δημοσιεύματα της Εταιρίας Μακεδονικών Σπουδών.
- Θαβώρης, Α. Ι. 2000. Ιδιωματικοί Αρχαϊσμοί και Ιδιωματικά Γλωσσάρια - Αναφορά στα Βόρεια Νεοελληνικά Ιδιώματα. (επιμ.) Σταύρος Κατσουλέας. *Νεοελληνική Διαλεκτολογία Γ'*. Αθήνα. Κέντρο Συντάξεως του Ιστορικού Λεξικού. 61-80.
- Θαβώρης, Αντώνιος Ι. 2005. *Οι Αρχαϊσμοί των Ιδιωμάτων Βελβεντού και Πιερίας: Δευτερολογία Κριτικής*. Θεσσαλονίκη.
- Καμαρούδης, Σταύρος Ε. 1998. Λαλιές Φλωρίνης. Κέντρο Συντάξεως του Ιστορικού Λεξικού της Ακαδημίας Αθηνών. *Νεοελληνική Διαλεκτολογία Β'*. Αθήνα. Εταιρία Νεοελληνικής Διαλεκτολογίας. 125-134.





Ευρωπαϊκή Ένωση  
Ευρωπαϊκό Κοινωνικό Ταμείο

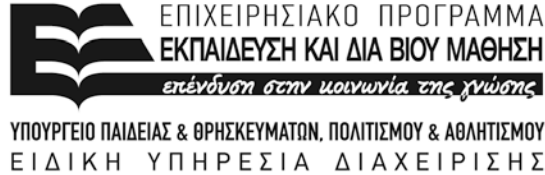

ΥΠΟΥΡΓΕΙΟ ΠΑΙΔΕΙΑΣ & ΘΡΗΣΚΕΥΜΑΤΩΝ, ΠΟΛΙΤΙΣΜΟΥ & ΑΘΛΗΤΙΣΜΟΥ  
ΕΙΔΙΚΗ ΥΠΗΡΕΣΙΑ ΔΙΑΧΕΙΡΙΣΗΣ

Με τη συγχρηματοδότηση της Ελλάδας και της Ευρωπαϊκής Ένωσης



ΕΣΠΑ  
2007-2013  
πρόγραμμα για την ανάπτυξη  
ΕΥΡΩΠΑΪΚΟ ΚΟΙΝΩΝΙΚΟ ΤΑΜΕΙΟ

**Πράξη: «Θαλής – Πανεπιστήμιο Ιωαννίνων - ΔΙΑΦΩΝΗΕΝ: φωνήεντα των ελληνικών ΔΙΑΛέκτων: Φωνολογική και φωνητική ανάλυση, κατάρτιση διαλεκτικού ευρετηρίου και κοινωνική Ευαισθητοποίηση για την αΝάδειξη του γλωσσικού πλούτου»**

- Κατσάνης, Νίκος Α. 1981. Η Εξέλιξη της Φωνολογικής Αντίθεσης /λ/ : /λλ/ στο Ιδίωμα του Δρυμού Μελισσοχωρίου και στα Περιφεριακά Ιδιώματα της Ελληνικής. *Μελέτες για την ελληνική γλώσσα* 2. Θεσσαλονίκη. Εκδοτικός Οίκος Αδελφών Κυριακίδη. 17-50.
- Κατσάνης, Νίκος Α. 1983. Τελικά Σύμφωνα, Συμφωνικά Συμπλέγματα του Ιδιώματος Δρυμού: Απόπειρα Συστηματοποίησής τους. *Μελέτες για την ελληνική γλώσσα* 4. Θεσσαλονίκη. Εκδοτικός Οίκος Αδελφών Κυριακίδη. 33-43 .
- Κατσάνης, Νίκος Α. 1984. Φωνολογικά των Βορείων Ιδιωμάτων. *Μελέτες για την ελληνική γλώσσα* 5. Θεσσαλονίκη. Εκδοτικός Οίκος Αδελφών Κυριακίδη. 47-63.
- Κατσάνης, Νικόλαος. 1992. Φωνολογικά Σαμοθράκης. *Μελέτες για την ελληνική γλώσσα* 12. Θεσσαλονίκη. Εκδοτικός Οίκος Αδελφών Κυριακίδη. 105-114.
- Κατσάνης, Ν. Α. 1993. Γλωσσογραφία Επαρχίας Λαγκαδά (Ε.Λ.) (Νομός Θεσσαλονίκης). (επιμ.) Κατσάνης, Ν., Μαργαρίτη-Ρόγκα, Μ. *Ελληνική Διαλεκτολογία Γ'.* Θεσσαλονίκη. Εκδοτικός Οίκος Αδελφών Κυριακίδη. 83-107
- Κατσάνης, Ν. Α. 1994. Τα Λατινικά και Λατινογενή Δάνεια στις Διαλέκτους και στα Ιδιώματα της Νέας Ελληνικής (επιμ.) Μηνάς, Κωνσταντίνος. *Νεοελληνική Διαλεκτολογία Α'.* Αθήνα. Εταιρία Νεοελληνικής Διαλεκτολογίας. 194-202.
- Κατσάνης, Νικ. Αθ. 1996. *Το Γλωσσικό Ιδίωμα της Σαμοθράκης: Ιστορική Εισαγωγή, Γλωσσικό Ιδίωμα, Ανθρωπονύμια, Τοπωνύμια, Φυτονύμια, Ζωωνύμια.* Θεσσαλονίκη. Δήμος Σαμοθράκης.
- Κατσάνης, Νίκος. 1998. Σαμοθράκη: Μεταξύ Βορρά και Νότου. Κέντρο Συντάξεως του Ιστορικού Λεξικού της Ακαδημίας Αθηνών. *Νεοελληνική Διαλεκτολογία Β'.* Αθήνα Εταιρία Νεοελληνικής Διαλεκτολογίας. 135-142.
- Κατσουλέας, Σταύρος 1998 Οι Μεγεθυντικές Καταλήξεις -ίκος, -ίκα και -έκος, -έκα σε Βορειοελληνικά Ιδιώματα. Κέντρο Συντάξεως του Ιστορικού Λεξικού της Ακαδημίας Αθηνών. *Νεοελληνική Διαλεκτολογία Β'.* Αθήνα. Εταιρία Νεοελληνικής Διαλεκτολογίας. 143-164.
- Μαργαρίτη-Ρόγκα, Μ. 1986. Η Εξέλιξη των Ακολουθιών ΣεΦ και ΣίΦ στο Καταφυγιώτικο Ιδίωμα. *Μελέτες για την ελληνική γλώσσα* 7. Θεσσαλονίκη. Εκδοτικός Οίκος Αδελφών Κυριακίδη. 11-19
- Μαργαρίτη-Ρόγκα, Μ. 1989. Ο Τύπος [ijda] σε Νεοελληνικά Ιδιώματα. *Μελέτες για την ελληνική γλώσσα* 9. Θεσσαλονίκη. Εκδοτικός Οίκος Αδελφών Κυριακίδη. 113-126.
- Μαργαρίτη-Ρόγκα, Μ. 1990. Αφομοιώσεις Ηχηρότητας στο Ιδίωμα του Καταφυγίου. *Μελέτες για την ελληνική γλώσσα* 10. Θεσσαλονίκη. Εκδοτικός Οίκος Αδελφών Κυριακίδη. 151-168.
- Μαργαρίτη-Ρόγκα, Μαριάννα & Τσολάκη, Μαρία. 2011. Τα μακρά φωνήεντα στο ιδίωμα της Σαμοθράκης. (επιμ.) Μπασέα-Μπεζαντάκου, Χριστίνα. *Νεοελληνική Διαλεκτολογία ΣΤ'.* Αθήνα. Ακαδημία Αθηνών. 273-294.



Ευρωπαϊκή Ένωση  
Ευρωπαϊκό Κοινωνικό Ταμείο



ΕΠΙΧΕΙΡΗΣΙΑΚΟ ΠΡΟΓΡΑΜΜΑ  
ΕΚΠΑΙΔΕΥΣΗ ΚΑΙ ΔΙΑ ΒΙΟΥ ΜΑΘΗΣΗ  
*επένδυση στην κοινωνία της γνώσης*  
ΥΠΟΥΡΓΕΙΟ ΠΑΙΔΕΙΑΣ & ΘΡΗΣΚΕΥΜΑΤΩΝ, ΠΟΛΙΤΙΣΜΟΥ & ΑΘΛΗΤΙΣΜΟΥ  
ΕΙΔΙΚΗ ΥΠΗΡΕΣΙΑ ΔΙΑΧΕΙΡΙΣΗΣ

Με τη συγχρηματοδότηση της Ελλάδας και της Ευρωπαϊκής Ένωσης



ΕΣΠΑ  
2007-2013  
πρόγραμμα για την ανάπτυξη  
ΕΥΡΩΠΑΪΚΟ ΚΟΙΝΩΝΙΚΟ ΤΑΜΕΙΟ

**Πράξη: «Θαλής – Πανεπιστήμιο Ιωαννίνων - ΔΙΑΦΩΝΗΝ: φωνήεντα των ελληνικών ΔΙΑΛέκτων: Φωνολογική και φωνητική ανάλυση, κατάρτιση διαλεκτικού ευρετηρίου και κοινωνική Ευαισθητοποίηση για την αΝάδειξη του γλωσσικού πλούτου»**

- Μπασέα-Μπεζαντάκου, Χριστίνα.1994. Σημασιολογική Εξέλιξη Ορισμένων Αρχαϊσμών σε Νεοελληνικά Ιδιώματα. (επιμ.) Μηνάς, Κωνσταντίνος. *Νεοελληνική Διαλεκτολογία Α'*. Αθήνα.Εταιρία Νεοελληνικής Διαλεκτολογίας. 264-274.
- Μπέης, Σταμάτης. 2001.Το Φαινόμενο της Κώφωσης στα Βόρεια Ελληνικά Ιδιώματα και στη Βλάχικη Γλώσσα (επιμ.) Κλαίρης, Χρήστος. *Πρακτικά του Ε' Διεθνούς Συνεδρίου για την Ελληνική Γλώσσα*.Παρίσι. L' Harmattan. 103-106.
- Μπόγκας, Ευάγγελος Αθ. 1966. *Τα Γλωσσικά Ιδιώματα της Ηπείρου: Βορείου, Κεντρικής και Νοτίου Ιωάννινα*. Εταιρία Ηπειρωτικών Μελετών.
- Ντίνας Κώστας.1985. Η Κώφωση-Αποβολή στα Βόρεια Νεοελληνικά Ιδιώματα και στο Κουτσοβλάχικο Ιδίωμα της Σαμαρίνας. *Μελέτες για την ελληνική γλώσσα 6*. Θεσσαλονίκη. Εκδοτικός Οίκος Αδελφών Κυριακίδη. 57-66 .
- Ντίνας, Κωνσταντίνος Δ. 2005. *Το Γλωσσικό Ιδίωμα της Κοζάνης*. Κοζάνη. INBA.
- Παπαγεωργίου, Λεάνδρου Ι. 1994. Γλωσσική Σύγκριση Ηπείρου και Κέρκυρας. (επιμ.) Μηνάς, Κωνσταντίνος. *Νεοελληνική Διαλεκτολογία Α'*. Αθήνα. Εταιρία Νεοελληνικής Διαλεκτολογίας. 326-370.
- Παπαδημητρίου, Λ.& Μαργκαρίτη-Ρόγκα Μ. 1983. Περιορισμοί στις Ιεραρχήσεις Ηχητικότητας και Απλοποίηση των Συμπλεγμάτων στις Νεοελληνικές Διαλέκτους. *Μελέτες για την ελληνική γλώσσα 4*. Θεσσαλονίκη. Εκδοτικός Οίκος Αδελφών Κυριακίδη. 17-32.
- Παπαδόπουλος, Άνθιμος Α. 1926 *Γραμματική των Βορείων Ιδιωμάτων της Νέας Ελληνικής Γλώσσας*. Αθήνα Τύποις Π. Δ. Σακελλαρίου.
- Παπαζαχαρίου, Δημήτρης.1999. Φαινόμενα Επαφής Διαλέκτων: Δημιουργία Νέας Τοπικής Διαλέκτου στην Βόρεια Ελλάδα. *Μελέτες για την ελληνική γλώσσα 19*. Θεσσαλονίκη, ΑΠΘ. 310-324.
- Πλαδή, Μ. 1992. Η Συνίζηση των Ακολουθιών -ea, -eo και -ia, -io στο Ιδίωμα του Λιτοχώρου Πιερίας. *Μελέτες για την ελληνική γλώσσα 13*. Θεσσαλονίκη. ΑΠΘ. 179-192.
- Προμπόνας, Ιωάννης Κ.1989. Είναι Σλαβική η Κατάληξη -άβος; *Μελέτες για την ελληνική γλώσσα 9*.Θεσσαλονίκη.Εκδοτικός Οίκος Αδελφών Κυριακίδη.87-98
- Τζάρτζανος, Αχιλλέας Α.1909. *Περί της Συγχρόνου Θεσσαλικής Διαλέκτου*. Αθήνα Π. Α. Πετράκου
- Τζίτζιλής, Χρήστος 1979. *Λεξιλογικοί Αρχαϊσμοί των Γλωσσικών Ιδιωμάτων της Δράμας*. Θεσσαλονίκη.
- Τζίτζιλής, Χρήστος. 1980. *Μακεδονικά Ετυμολογικά Ι*. Θεσσαλονίκη.
- Τομπαΐδης, Δημήτριος Ε. 1967. *Το Γλωσσικό Ιδίωμα της Θάσου*. Θεσσαλονίκη. Αριστοτέλειον Πανεπιστήμιον Θεσσαλονίκης
- Τριανταφυλλίδης, Μ. 1938. *Άπαντα: Β' Τόμος* Αθήνα Ινστιτούτο Νεοελληνικών Σπουδών.



Ευρωπαϊκή Ένωση  
Ευρωπαϊκό Κοινωνικό Ταμείο



ΕΠΙΧΕΙΡΗΣΙΑΚΟ ΠΡΟΓΡΑΜΜΑ  
ΕΚΠΑΙΔΕΥΣΗ ΚΑΙ ΔΙΑ ΒΙΟΥ ΜΑΘΗΣΗ  
*επένδυση στην κοινωνία της γνώσης*  
ΥΠΟΥΡΓΕΙΟ ΠΑΙΔΕΙΑΣ & ΘΡΗΣΚΕΥΜΑΤΩΝ, ΠΟΛΙΤΙΣΜΟΥ & ΑΘΛΗΤΙΣΜΟΥ  
ΕΙΔΙΚΗ ΥΠΗΡΕΣΙΑ ΔΙΑΧΕΙΡΙΣΗΣ

Με τη συγχρηματοδότηση της Ελλάδας και της Ευρωπαϊκής Ένωσης



ΕΥΡΩΠΑΪΚΟ ΚΟΙΝΩΝΙΚΟ ΤΑΜΕΙΟ  
πρόγραμμα για την ανάπτυξη

**Πράξη: «Θαλής – Πανεπιστήμιο Ιωαννίνων - ΔΙΑΦΩΝΗΝ: φωνήεντα των ελληνικών ΔΙΑΛέκτων: Φωνολογική και φωνητική ανάλυση, κατάρτιση διαλεκτικού ευρετηρίου και κοινωνική Ευαισθητοποίηση για την αΝάδειξη του γλωσσικού πλούτου»**

- Φόρης, Βασίλειος Δ. 1956. "Το Αρσενικό Άρθρο ""ι"" στα Βόρεια Νεοελληνικά Ιδιώματα: Γλωσσολογική Μελέτη" Κοζάνη. Τυπ. Σταύρου Θεοδοσιάδου.
- Φόρης, Βασίλειος Δ. 1974. *Λεξιλογικά της Κοζάνης: από τα Μακεδονικά Ιδιώματα*. Θεσσαλονίκη Μακεδονικών Ημερολόγιον
- Φόρης, Βασίλειος Δ. 1991. *Ιδιορρυθμίες στη Αποβολή του (Καταληκτικού Ιδίως) ι στο Γλωσσικό Ιδίωμα της Κοζάνης*. Θεσσαλονίκη.
- Χριστόδουλος, Χριστοδούλου. 2003. *Τα Κουζανιώτ'κα: Λεξικό του Κοζανίτικου Ιδιώματος*. Κοζάνη. Νομαρχιακή Αυτοδιοίκηση Κοζάνης. Σύλλογος Κασμιρτζήδες.
- Χριστόδουλος, Χριστοδούλου. 2004. *Διορθώσεις και Συμπληρώσεις στα "Κουζανιώτ'κα"*. Θεσσαλονίκη.

### (3β) Ξενόγλωσση βιβλιογραφία

- Baltazani, Mary & Topintzi Nina. 2010. The Phonology and Phonetics of Glides in North-Western Greek Dialects. (Eds) Ralli, Angela; Joseph, Brian D.; Janse, Mark. *4th International Conference of Modern Greek Dialects and Linguistic Theory*. Patras . University of Patras. 61-74.
- Giannouloupoulou, Giannoula. 2010. Diminutive Suffixes in Modern Greek Dialects. (Eds) Ralli, Angela; Joseph, Brian D.; Janse, Mark. *4<sup>th</sup> International Conference of Modern Greek Dialects and Linguistic Theory*. Patras. University of Patras. 75-80.
- Loukina, Anastassia 2010 Towards the Acoustic Analysis of Lateral Consonants in Modern Greek Dialects: A Preliminary Study. (Eds) Ralli, Angela; Joseph, Brian D.; Janse, Mark. *4<sup>th</sup> International Conference of Modern Greek Dialects and Linguistic Theory*. Patras. University of Patras. 124-136
- Loukina, Anastasia. 2011. Phonetic Variation in Regional Varieties of Modern Greek: Vowel Raising (Eds) Janse, Mark, Joseph, Brian , Pavlou, Pavlos, Ralli, Angela & Armosti, Spyros. *Studies in Modern Greek Dialects and Linguistic Theory*. Nicosia Research Center of Kykkos Monastery. 61-71
- Malikouti-Drachman, Angeliki & Drachman, Gaberell. 2011. Similarities vs. Complementarities in Greek Dialect Phonology: the Case of Hiatus Resolution. Μπασέα-Μπεζαντάκου, Χριστίνα *Νεοελληνική Διαλεκτολογία ΣΤ'*. Αθήνα. Ακαδημία Αθηνών. 225-243.
- Pantelidis, Nikolaos. 2010. The Reshaping of the Mediopassive Endings: Evidence from Modern Greek Varieties. (Eds) Ralli, Angela; Joseph, Brian D.; Janse, Mark. *4th International Conference of Modern Greek Dialects and Linguistic Theory*. Patras. University of Patras. 315-329.
- Topintzi, Nina. 2006. A (not so) Paradoxical Instance of Compensatory Lengthening - Samothraki Greek and Theoretical Implications. *Journal of Greek Linguistics* 7. 71-119
- Topintzi Nina & Oostendorp, Marc van. 2008. Palatalization and Centralization in Samothraki Greek Πρακτικά της 28<sup>ης</sup> Ετήσιας Συνάντησης του Τομέα Γλωσσολογίας της Φιλοσοφικής Σχολής του ΑΠΘ. Θεσσαλονίκη. Ινστιτούτο Νεοελληνικών Σπουδών. 385-399.



Ευρωπαϊκή Ένωση  
Ευρωπαϊκό Κοινωνικό Ταμείο



ΥΠΟΥΡΓΕΙΟ ΠΑΙΔΕΙΑΣ & ΘΡΗΣΚΕΥΜΑΤΩΝ, ΠΟΛΙΤΙΣΜΟΥ & ΑΘΛΗΤΙΣΜΟΥ  
ΕΙΔΙΚΗ ΥΠΗΡΕΣΙΑ ΔΙΑΧΕΙΡΙΣΗΣ

Με τη συγχρηματοδότηση της Ελλάδας και της Ευρωπαϊκής Ένωσης



ΕΥΡΩΠΑΪΚΟ ΚΟΙΝΩΝΙΚΟ ΤΑΜΕΙΟ

---

**Πράξη: «Θαλής – Πανεπιστήμιο Ιωαννίνων - ΔΙΑΦΩΝΗΝ: φωνήεντα των ελληνικών ΔΙΑΛΕΚΤΩΝ: Φωνολογική και φωνητική ανάλυση, κατάρτιση διαλεκτικού ευρετηρίου και κοινωνική Ευαισθητοποίηση για την αΝάδειξη του γλωσσικού πλούτου»**

---

Topintzi, Nina; Nicolaidis, Katerina; Tsiartsioni, Eleni. 2010. Inter-Dialectal Insights into Greek Rhythm: The Case of Standard Modern Greek vs. Kozani Greek. (Eds) Ralli, Angela; Joseph, Brian D.; Janse, Mark. *4th International Conference of Modern Greek Dialects and Linguistic Theory*. Patras. University of Patras. 196-211.

Tzakosta, Marina. 2010. The Importance of Being Voiced: Cluster Formation in Dialectal Variants of Greek. (Eds) Ralli, Angela; Joseph, Brian D.; Janse, Mark. *4th International Conference of Modern Greek Dialects and Linguistic Theory*. Patras. University of Patras. 212-222.



Ευρωπαϊκή Ένωση  
Ευρωπαϊκό Κοινωνικό Ταμείο



ΕΠΙΧΕΙΡΗΣΙΑΚΟ ΠΡΟΓΡΑΜΜΑ  
ΕΚΠΑΙΔΕΥΣΗ ΚΑΙ ΔΙΑ ΒΙΟΥ ΜΑΘΗΣΗ  
*επένδυση στην κοινωνία της γνώσης*  
ΥΠΟΥΡΓΕΙΟ ΠΑΙΔΕΙΑΣ & ΘΡΗΣΚΕΥΜΑΤΩΝ, ΠΟΛΙΤΙΣΜΟΥ & ΑΘΛΗΤΙΣΜΟΥ  
ΕΙΔΙΚΗ ΥΠΗΡΕΣΙΑ ΔΙΑΧΕΙΡΙΣΗΣ

Με τη συγχρηματοδότηση της Ελλάδας και της Ευρωπαϊκής Ένωσης



ΕΣΠΑ  
2007-2013  
πρόγραμμα για την ανάπτυξη  
ΕΥΡΩΠΑΪΚΟ ΚΟΙΝΩΝΙΚΟ ΤΑΜΕΙΟ

**Πράξη: «Θαλής – Πανεπιστήμιο Ιωαννίνων - ΔΙΑΦΩΝΗΝ: φωνήεντα των ελληνικών ΔΙΑΛέκτων: Φωνολογική και φωνητική ανάλυση, κατάρτιση διαλεκτικού ευρετηρίου και κοινωνική Ευαισθητοποίηση για την αΝάδειξη του γλωσσικού πλούτου»**

#### 4. Παραδοτέο Δράσης 1.3: Τεχνική αναφορά για τη βάση δεδομένων και το ευρετήριο

##### 5.1. Εισαγωγή

Αποτελεί πραγματικότητα η ταχύτατη εξαφάνιση διαλέκτων και γλωσσών σε παγκόσμιο επίπεδο, κάτι που συνεπάγεται εξαφάνιση αξιών συνδεδεμένων με την ανθρώπινη κουλτούρα γενικότερα. Η προτεινόμενη έρευνα επιδιώκει την καταγραφή μέρους των ελληνικών διαλέκτων, προτού κάποιες από αυτές χαθούν και παράλληλα τη γλωσσολογική ανάλυση του φωνηεντικού συστήματος διαφόρων ελληνικών διαλεκτικών περιοχών. Απώτερος στόχος είναι η ευαισθητοποίηση της πολιτείας και της κοινωνίας για την άμεση ανάγκη διάσωσης του ελληνικού γλωσσικού πλούτου, ενώ παράλληλα, αποσκοπεί στην ενημέρωση της διδακτικής κοινότητας σχετικά με τον πλούτο των ελληνικών διαλέκτων. Το παρόν πρόγραμμα επιδιώκει την επιτέλεση πολλαπλών στόχων εστιάζοντας σε τέσσερις εξίσου σημαντικούς άξονες: τον κοινωνικό, τον πολιτισμικό, τον ερευνητικό-επιστημονικό και τον εκπαιδευτικό. Για να καταστούν εφικτοί αυτοί ο στόχοι, τα αποτελέσματα της έρευνας πρέπει να γίνουν διαθέσιμα στο ευρύ κοινό. Η διάχυση των αποτελεσμάτων εκμεταλλευόμενη πλήρως τα οφέλη σύγχρονων τεχνολογιών θα πραγματοποιηθεί μέσα από τη δημιουργία ενός σύνθετου διαδραστικού ευρετηρίου που θα δίνει στους χρήστες τη δυνατότητα γεωγραφικού εντοπισμού των διαλεκτικών φαινομένων που τους ενδιαφέρουν. Το γλωσσογεωγραφικό αυτό ευρετήριο θα στηρίζεται σε μια ψηφιακή βάση δεδομένων στην οποία θα φιλοξενούνται τα δεδομένα της φωνητικής και φωνολογικής ανάλυσης.

Η σύνθετη διαδικτυακή βάση δεδομένων θα δημιουργηθεί με γνώμονα: πρώτον, την οργάνωση και παρουσίαση των αποτελεσμάτων, ώστε να προσφέρονται για τη μελέτη και άλλων επιπέδων γλωσσολογικής ανάλυσης (π.χ. συντακτικής, μορφολογικής) και δεύτερον, τη δυνατότητα διαρκούς εμπλουτισμού της με υλικό από μελλοντικές μελέτες. Στη βάση θα αποθηκεύονται τα γλωσσικά δεδομένα τα οποία θα συνδέονται με γεωγραφική και μεταγλωσσική πληροφορία. Με αυτόν τον τρόπο συνδυάζονται γλωσσολογικά δεδομένα και γεωγραφική ποικιλία και καθίσταται εφικτή η δημιουργία σύνθετων αναζητήσεων βάσει γλωσσολογικών και μεταγλωσσικών κριτηρίων. Η σύνθετη διαδικτυακή βάση παρέχει τελικά τη δυνατότητα πρόσβασης στα δεδομένα που θα συλλεχθούν, εκτός από τους συνεργάτες του υποέργου και στην ευρύτερη επιστημονική κοινότητα. Ο ρόλος που κατέχει στο γενικό πλαίσιο του έργου είναι αυτός του πυρήνα της διαδικασίας έκθεσης των αποτελεσμάτων, αφού περιέχει την πληροφορία στο σύνολό της που εφόσον συνδυαστεί με τον κατάλληλο τρόπο παρέχει μια λεπτομερή σύγκριση μεταξύ των χαρακτηριστικών των υπό μελέτη ελληνικών διαλέκτων.

Μέσω του γλωσσογεωγραφικού ευρετηρίου το οποίο θα αποτυπώνει τη γεωγραφική κατανομή των φωνηεντικών φαινομένων θα επιτρέπεται η σύγκριση διαλεκτικών ομάδων. Η έλλειψη διαλεκτικού χάρτη για τις νεοελληνικές διαλέκτους έχει αναφερθεί σε πολλές έρευνες



Ευρωπαϊκή Ένωση  
Ευρωπαϊκό Κοινωνικό Ταμείο

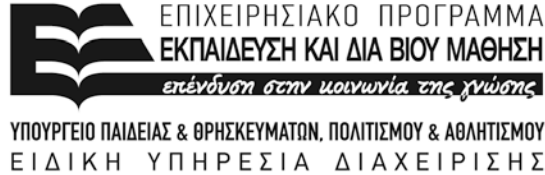

ΥΠΟΥΡΓΕΙΟ ΠΑΙΔΕΙΑΣ & ΘΡΗΣΚΕΥΜΑΤΩΝ, ΠΟΛΙΤΙΣΜΟΥ & ΑΘΛΗΤΙΣΜΟΥ  
ΕΙΔΙΚΗ ΥΠΗΡΕΣΙΑ ΔΙΑΧΕΙΡΙΣΗΣ



ΕΥΡΩΠΑΪΚΟ ΚΟΙΝΩΝΙΚΟ ΤΑΜΕΙΟ  
πρόγραμμα για την ανάπτυξη

Με τη συγχρηματοδότηση της Ελλάδας και της Ευρωπαϊκής Ένωσης

**Πράξη: «Θαλής – Πανεπιστήμιο Ιωαννίνων - ΔΙΑΦΩΝΗΝ: φωνήεντα των ελληνικών ΔΙΑλέκτων: Φωνολογική και φωνητική ανάλυση, κατάρτιση διαλεκτικού ευρετηρίου και κοινωνική Ευαισθητοποίηση για την αΝάδειξη του γλωσσικού πλούτου»**

και γίνεται ιδιαίτερα σαφής σε σύγκριση με έρευνα σε άλλες γλώσσες, για τις οποίες έχουν παρουσιαστεί διαλεκτικοί χάρτες με μεγάλη ακρίβεια. Το σύνθετο ευρετήριο που θα αναπτυχθεί στα πλαίσια του παρόντος προγράμματος είναι μια από τις πρώτες προσπάθειες για καταγραφή του διαλεκτικού τοπίου της Ελλάδας. Στηριζόμενο στα χαρακτηριστικά της διαδικτυακής βάσης δεδομένων για την οποία έγινε λόγος νωρίτερα, το ευρετήριο θα παρέχει τη δυνατότητα σύνθετων αναζητήσεων που θα αντλούν και θα παραθέτουν τα αποτελέσματα των ηχογραφήσεων με τρόπο που να γίνεται σαφής η διαφοροποίηση των γλωσσικών ομάδων. Η αναζήτηση θα πραγματοποιείται απευθείας στις διαλέκτους, με ένα ευρετήριο φθόγγων και φαινομένων που παρατηρούνται και τέλος με τη χρήση διαδραστικού χάρτη πολλαπλής απεικόνισης που αποτελεί έναν εύκολο και πρακτικό τρόπο αλληλεπίδρασης.

Ο συνδυασμός της διαλεκτικής βάσης δεδομένων και του σύνθετου ευρετηρίου θα πραγματοποιηθεί με τη βοήθεια ενός δυναμικού ιστοχώρου. Ο σχεδιασμός του θα είναι τέτοιος που θα εξυπηρετεί τη συνεργασία των ερευνητικών ομάδων, καθώς και την παρουσίαση των ερευνητικών αποτελεσμάτων μέσα από την υλοποίηση των διεπαφών για το σύνθετο ευρετήριο.

## 5.2. Αρχικές λειτουργικές προδιαγραφές

Η εφαρμογή που θα υλοποιηθεί στόχο έχει να θέσει τις βάσεις για τη μελέτη των ελληνικών διαλέκτων μέσα από τη διάδοση των αποτελεσμάτων. Αυτό θα πραγματοποιηθεί με τη δημιουργία μιας βάσης δεδομένων η οποία εκτός από ήχο και κείμενο, θα συμπεριλαμβάνει πρωτογενή δεδομένα ηχογραφημένου λόγου, επεξεργασμένα δεδομένα και μεταδεδομένα τα οποία θα χαρακτηρίζουν τα ηχητικά αρχεία της. Η ποσότητα των δεδομένων δεν θα την καθιστά ως ένα γλωσσικό άτλαντα αλλά ως ένα διαδραστικό ευρετήριο το οποίο θα έχει τη δυνατότητα να μετεξελιχθεί αφού θα επιτρέπει την μελλοντική προσθήκη υλικού από την επιστημονική κοινότητα. Απαιτούνται έτσι λύσεις που προσφέρουν άμεση πρόσβαση στα δεδομένα της βάσης για τα μέλη των ερευνητικών ομάδων που συμμετέχουν στο πρόγραμμα και ταυτόχρονα αποδοτική, όσον αφορά την ταχύτητα, σύνδεση και επικοινωνία με αυτή.

Βασική απαίτηση για ένα σύστημα που προνοεί για την αποθήκευση ενός μεγάλου όγκου πληροφορίας είναι η μεγιστοποίηση του διαθέσιμου χώρου. Αρχικά εξετάστηκε η επιλογή χρήσης κάποιου cloud συστήματος αποθήκευσης. Ο όρος cloud σύστημα αποθήκευσης αναφέρεται στην αποθήκευση δεδομένων σε ένα κατανεμημένο σύστημα αποθηκευτικού χώρου ο οποίος είναι διαθέσιμος μέσα από ένα δίκτυο, όπου σχεδόν πάντα εννοούμε το Internet. Το σύστημα είναι ευέλικτο όσον αφορά θέματα επεκτασιμότητας και ευελιξίας και παρέχει μια σειρά λειτουργιών όπως δημιουργία αντιγράφων ασφαλείας. Παρόλα αυτά, η επιλογή μιας cloud υπηρεσίας για αποθήκευση δεν μπορεί να ικανοποιήσει τις ανάγκες του δεδομένου προγράμματος αφού τα μειονεκτήματά της είναι περισσότερα από αυτά που μπορεί να προσφέρει. Καταρχάς όλες οι υπηρεσίες που διατίθενται δωρεάν έχουν περιορισμό στο χώρο που προσφέρουν, ο οποίος είναι της τάξης μερικών δεκάδων ή εκατοντάδων GB. Οι υπόλοιπες αν και αυξάνουν ικανοποιητικά το όριο απαιτούν την καταβολή ορισμένου αντιτίμου ανά τακτά χρονικά διαστήματα. Επίσης ανεξάρτητα από το μέγεθος και το αντίτιμο οι περισσότερες από



Ευρωπαϊκή Ένωση  
Ευρωπαϊκό Κοινωνικό Ταμείο

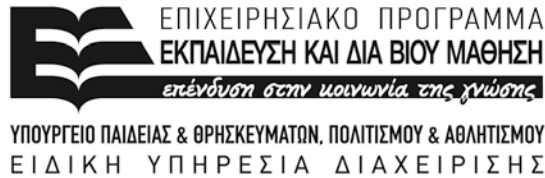

ΥΠΟΥΡΓΕΙΟ ΠΑΙΔΕΙΑΣ & ΘΡΗΣΚΕΥΜΑΤΩΝ, ΠΟΛΙΤΙΣΜΟΥ & ΑΘΛΗΤΙΣΜΟΥ  
ΕΙΔΙΚΗ ΥΠΗΡΕΣΙΑ ΔΙΑΧΕΙΡΙΣΗΣ

Με τη συγχρηματοδότηση της Ελλάδας και της Ευρωπαϊκής Ένωσης



ΕΣΠΑ  
2007-2013  
πρόγραμμα για την ανάπτυξη  
ΕΥΡΩΠΑΪΚΟ ΚΟΙΝΩΝΙΚΟ ΤΑΜΕΙΟ

**Πράξη: «Θαλής – Πανεπιστήμιο Ιωαννίνων - ΔΙΑΦΩΝΗΝ: φωνήεντα των ελληνικών ΔΙΑλέκτων: Φωνολογική και φωνητική ανάλυση, κατάρτιση διαλεκτικού ευρετηρίου και κοινωνική Ευαισθητοποίηση για την αΝάδειξη του γλωσσικού πλούτου»**

αυτές θέτουν ένα άνω όριο στο μέγεθος των αρχείων που υποβάλλονται για upload. Εκτός όμως από τα ζητήματα του αποθηκευτικού χώρου τα δεδομένα που θα προέλθουν από τις ηχογραφήσεις έχουν κάποιες ιδιαιτερότητες. Συγκεκριμένα πρέπει να αντιμετωπιστούν προσεκτικά αφού περιέχουν προσωπικά δεδομένα και αναφέρονται σε φυσικά πρόσωπα. Όταν όμως αυτά τα δεδομένα αποθηκεύονται σε συστήματα τέτοιου είδους δεν εξασφαλίζεται η προστασία τους. Η αρχιτεκτονική ενός cloud συστήματος είναι το πρόβλημα στην απαίτηση για ασφάλεια. Ο αποθηκευτικός χώρος κατανέμεται σε ένα μεγάλο αριθμό από servers (διακομιστές) στους οποίους έχουν πρόσβαση πολλά φυσικά πρόσωπα που τους διαχειρίζονται και τους συντηρούν. Έτσι όμως αυξάνεται και ο αριθμός των ανθρώπων που έρχονται σε επαφή με τα δεδομένα. Το γεγονός ότι ο χώρος κατανέμεται έχει αντίκτυπο και στην ταχύτητα επικοινωνίας. Επειδή κάθε διακομιστής μπορεί να βρίσκεται σε διαφορετικό υποδίκτυο πιθανώς επιβαρύνεται η ταχύτητα μετάδοσης των δεδομένων.

Για να παρακάμψουμε τα προβλήματα που προκύπτουν από τη χρήση ενός cloud συστήματος αποθήκευσης, επιλέξαμε την εγκατάσταση ενός ιδιόκτητου server στον οποίο θα υλοποιηθεί η βάση δεδομένων που θα αποθηκεύει την πληροφορία για τα διαλεκτικά αρχεία. Τα αρχεία θα αποθηκεύονται στο σκληρό δίσκο του server και οι πληροφορίες που θα τα συνοδεύουν καθώς και η διαδρομή (path) θα αποθηκεύονται στο σύστημα της βάσης. Γίνεται εύκολα αντιληπτό πως δεν αντιμετωπίζουμε πρόβλημα με το μέγεθος του χώρου αποθήκευσης αφού μπορεί απλά να επεκταθεί με τροποποίηση του υλικού. Πλέον τα δεδομένα αποθηκεύονται σε ένα κοινό μέσο στο οποίο ο διαχειριστής είναι ταυτόχρονα και μέλος της ερευνητικής διαδικασίας εξαλείφοντας έτσι την πιθανότητα έκθεσης των προσωπικών δεδομένων των ομιλητών. Ταυτόχρονα για τη μετάδοση των δεδομένων η επικοινωνία πραγματοποιείται μεταξύ ενός τερματικού σταθμού και μόνο ενός μηχανήματος (αυτό του server) αυξάνοντας έτσι την απόδοση αφού δεν υπάρχουν καθυστερήσεις από επικοινωνία δια μέσου διαφορετικών υποδικτύων.

Η βασική απαίτηση για την υλοποίηση της βάσης δεδομένων αφορά τη λειτουργικότητά της αλλά και την ευελιξία σε μελλοντικές αλλαγές που τυχόν πραγματοποιηθούν. Εξετάζοντας τις ιδιότητες που θέλουμε να καλύπτει καταλήξαμε στη επιλογή ενός κατάλληλου Συστήματος Διαχείρισης Βάσης Δεδομένων (DBMS) το οποίο δίνει τη δυνατότητα για υψηλού επιπέδου λειτουργίες όπως τον ορισμό, τη δημιουργία, την αναζήτηση, την ενημέρωση, και τη διαχείριση της βάσης. Η επιλογή του DBMS δεν είναι απόλυτη αλλά εφόσον καλύπτει τις ανάγκες και θέματα συμβατότητας μπορεί να επαναπροσεγγιστεί. Κάθε τέτοιο DBMS παρέχει μια ξεκάθαρη υλοποίησή της βάσης και έτσι η σύνδεση με αυτή είναι πολύ εύκολη και γρήγορη διαδικασία. Με αυτόν τον τρόπο, τα δεδομένα που αποθηκεύονται σε αυτή μπορούν ακόμη και να μεταφερθούν σε μια διαφορετική βάση δεδομένων. Πιθανώς για τη μεταφορά τα δεδομένα χρειαστεί να κωδικοποιηθούν ώστε να ακολουθούν κάποιο συγκεκριμένο πρότυπο κάτι που δεν αποτελεί εμπόδιο στη διαδικασία.

Η πρόσβαση της βάσης εμπεριέχει είτε επεξεργασία των δεδομένων κατά τη διάρκεια του προγράμματος ή αναζήτησή και παράθεσή τους μέσα από ένα σύνθετο ευρετήριο. Πραγματοποιείται μέσα από έναν ιστοχώρο ο οποίος πρόκειται να λειτουργεί με το συνήθη



Ευρωπαϊκή Ένωση  
Ευρωπαϊκό Κοινωνικό Ταμείο



ΕΠΙΧΕΙΡΗΣΙΑΚΟ ΠΡΟΓΡΑΜΜΑ  
ΕΚΠΑΙΔΕΥΣΗ ΚΑΙ ΔΙΑ ΒΙΟΥ ΜΑΘΗΣΗ  
*επένδυση στην κοινωνία της γνώσης*  
ΥΠΟΥΡΓΕΙΟ ΠΑΙΔΕΙΑΣ & ΘΡΗΣΚΕΥΜΑΤΩΝ, ΠΟΛΙΤΙΣΜΟΥ & ΑΘΛΗΤΙΣΜΟΥ  
ΕΙΔΙΚΗ ΥΠΗΡΕΣΙΑ ΔΙΑΧΕΙΡΙΣΗΣ

Με τη συγχρηματοδότηση της Ελλάδας και της Ευρωπαϊκής Ένωσης



ΕΣΠΑ  
2007-2013  
πρόγραμμα για την ανάπτυξη  
ΕΥΡΩΠΑΪΚΟ ΚΟΙΝΩΝΙΚΟ ΤΑΜΕΙΟ

**Πράξη: «Θαλής – Πανεπιστήμιο Ιωαννίνων - ΔΙΑΦΩΝΗΝ: φωνήεντα των ελληνικών ΔΙΑλέκτων: Φωνολογική και φωνητική ανάλυση, κατάρτιση διαλεκτικού ευρετηρίου και κοινωνική Ευαισθητοποίηση για την αΝάδειξη του γλωσσικού πλούτου»**

τρόπο και το μόνο που θα απαιτεί είναι πρόσβαση στο internet. Ο ιστοχώρος θα είναι δυναμικός, θα βασίζεται σε σύγχρονες τεχνολογίες διαδικτύου και θα στηριχθεί σε λογισμικό ανοιχτού κώδικα. Ο σχεδιασμός του θα είναι τέτοιος που θα εξυπηρετήσει τόσο την ερευνητική διαδικασία, όσο και την παρουσίαση των ερευνητικών αποτελεσμάτων. Στις πρώτες φάσεις του προτεινόμενου έργου θα αποτελέσει βασικό εργαλείο για την συνεργασία των ερευνητικών ομάδων μεταξύ τους, ενώ αργότερα αναπτυχθεί το τμήμα της παρουσίασης των γλωσσικών δεδομένων. Η εκμετάλλευση των δυνατοτήτων των νέων τεχνολογιών που θα επιλεγθούν θα επιτρέπουν μεταξύ άλλων: πρόσβαση σε μεγάλο αριθμό ατόμων χωρίς περιορισμό στην ταυτόχρονη εξυπηρέτησή τους από το σύστημα και δυναμική παρουσίαση της πληροφορίας που θα αντλείται από τη βάση. Ο συνδυασμός όλων των προαναφερθέντων λύσεων θα επιτρέψει την αποδοτική λειτουργία ενώ παράλληλα θα πληρείται συνεχώς η προϋπόθεση της δυνατότητας επέκτασης του παρόντος συστήματος.

### 5.3. Αρχιτεκτονική – ροή πληροφορίας

Η αρχιτεκτονική ενός ψηφιακού διαλεκτικού ευρετηρίου θα πρέπει με δυναμικό τρόπο να συνδυάζει όλες τις λειτουργικές προδιαγραφές του συστήματος της σχεσιακής βάσης διαλεκτικών δεδομένων με ένα διαδραστικό σύστημα αναζήτησης υψηλής ποιότητας. Τα ψηφιακά δεδομένα που θα συλλέγονται κατά τα πρώτα στάδια της έρευνας θα πρέπει να είναι προσβάσιμα από όλους τους συμμετέχοντες στο πρόγραμμα ώστε να επιτρέπεται η τροφοδότηση των αντίστοιχων ομάδων με το κατάλληλο υλικό που απαιτείται για την εξαγωγή των τελικών αποτελεσμάτων τα οποία θα εκτίθενται προς μελέτη από το ευρύ κοινό.

Το σύστημα της ψηφιακής βάσης δεδομένων θα στηρίζεται σε ένα σύνολο προδιαγραφών. Για να είναι λειτουργικό θα πρέπει καταρχάς να είναι άμεσα προσβάσιμο από όλους τους ερευνητές και παράλληλα έμμεσα προσβάσιμο έπειτα από το τέλος του παρόντος προγράμματος από το διαδραστικό ευρετήριο, μέσω του οποίου θα αντλούνται από αυτό τα ζητούμενα αποτελέσματα. Σε κάθε περίπτωση υπάρχει η απαίτηση τα δεδομένα να μπορούν να προσπελαύνονται από οποιοδήποτε σημείο με ένα γρήγορο και αποδοτικό τρόπο. Η λύση που θα ακολουθήσουμε για να καλύψουμε αυτή την απαίτηση είναι απλή και η πιο συνηθισμένη σε παρόμοια συστήματα. Συγκεκριμένα, πρόκειται να χρησιμοποιηθεί το γνωστό μοντέλο client-server (διακομιστή-πελάτη) το οποίο επιτρέπει την τμηματική υλοποίηση του συνόλου των λειτουργιών και την εκτέλεση κάθε μιας από αυτές στο κατάλληλο μηχάνημα. Η βάση δεδομένων θα υλοποιηθεί εξ' ολοκλήρου στο μηχάνημα του server, το οποίο διαθέτει ένα πολύ μεγάλο χώρο αποθήκευσης και έτσι δεν υπάρχει ο κίνδυνος για περιορισμό στο μέγεθος και τον αριθμό των αρχείων που θα προέρθουν από τις διαδικασίες ηχογράφησης και φωνητικής μεταγραφής. Για τη διαχείρισή των πινάκων της θα παρέχεται ένα υποσύστημα στο οποίο θα έχει πρόσβαση μόνο ο Διαχειριστής, από το οποίο θα μπορεί απλά να τροποποιήσει ή ακόμη να αλλάξει τη δομή της βάσης. Επίσης, εκτός του Διαχειριστή η βάση θα μπορεί να τροποποιηθεί





Ευρωπαϊκή Ένωση  
Ευρωπαϊκό Κοινωνικό Ταμείο



ΕΠΙΧΕΙΡΗΣΙΑΚΟ ΠΡΟΓΡΑΜΜΑ  
ΕΚΠΑΙΔΕΥΣΗ ΚΑΙ ΔΙΑ ΒΙΟΥ ΜΑΘΗΣΗ  
*επένδυση στην κοινωνία της γνώσης*  
ΥΠΟΥΡΓΕΙΟ ΠΑΙΔΕΙΑΣ & ΘΡΗΣΚΕΥΜΑΤΩΝ, ΠΟΛΙΤΙΣΜΟΥ & ΑΘΛΗΤΙΣΜΟΥ  
ΕΙΔΙΚΗ ΥΠΗΡΕΣΙΑ ΔΙΑΧΕΙΡΙΣΗΣ

Με τη συγχρηματοδότηση της Ελλάδας και της Ευρωπαϊκής Ένωσης



ΕΣΠΑ  
2007-2013  
πρόγραμμα για την ανάπτυξη  
ΕΥΡΩΠΑΪΚΟ ΚΟΙΝΩΝΙΚΟ ΤΑΜΕΙΟ

**Πράξη: «Θαλής – Πανεπιστήμιο Ιωαννίνων - ΔΙΑΦΩΝΗΕΝ: φωνήεντα των ελληνικών ΔΙΑΛέκτων: Φωνολογική και φωνητική ανάλυση, κατάρτιση διαλεκτικού ευρετηρίου και κοινωνική Ευαισθητοποίηση για την αΝάδειξη του γλωσσικού πλούτου»**

από τον Επόπτη του προγράμματος. Σε αυτήν την περίπτωση ο όρος τροποποίηση δεν αναφέρεται στη δομή της αλλά στην πληροφορία που αυτή αποθηκεύει.

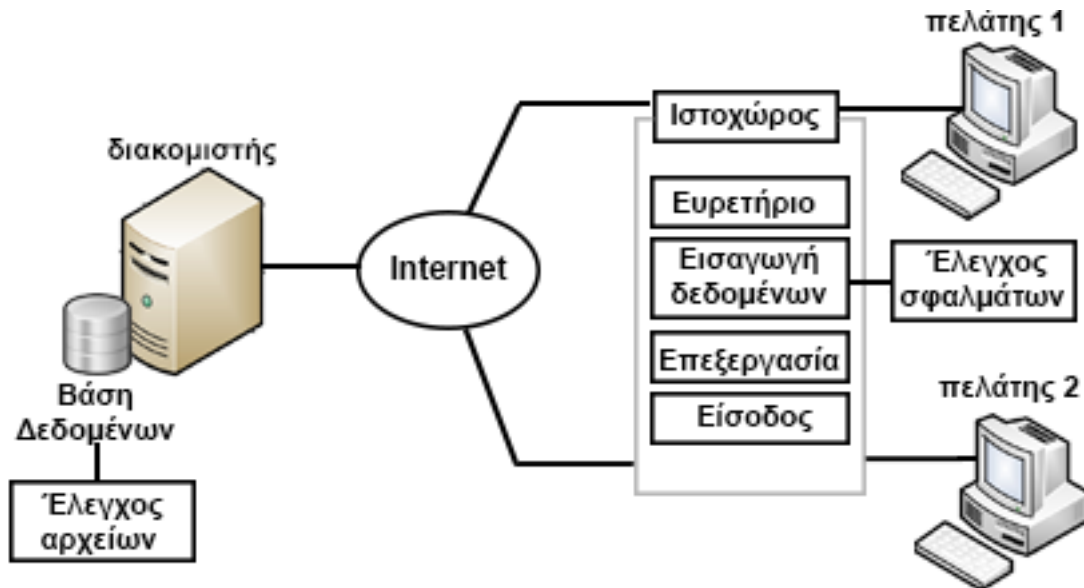

Σχήμα 1. Απεικόνιση του αρχιτεκτονικού μοντέλου

Όπως φαίνεται στο Σχήμα 1, στο οποίο απεικονίζεται το μοντέλο που θα ακολουθηθεί για τη σχεδίαση, όλες οι λειτουργίες που αφορούν τη διαλεκτική βάση πραγματοποιούνται μέσα από τον ιστοχώρο, τα αρχεία του οποίου είναι αποθηκευμένα στο server. Ένας τερματικός σταθμός συνδέεται σε αυτόν μέσω του διαδικτύου κάνοντας μια αίτηση για την ανάγνωση των αρχείων που αφορούν τις σελίδες του ιστοχώρου. Εύκολα προκύπτει το συμπέρασμα ότι κάθε αίτηση προς τη βάση δεδομένων εξυπηρετείται αφού εγκατασταθεί μια σύνδεση του πελάτη με αυτή μέσω της διεπαφής του χρήστη. Ανεξάρτητα του ρόλου δηλαδή που κατέχει κάθε χρήστης η προσπέλαση της βάσης ξεκινά και τελειώνει στην πλευρά του τερματικού σταθμού. Ακόμη και στην περίπτωση του Διαχειριστή ο οποίος θα μπορεί να τροποποιήσει τη δομή της, η πρόσβαση θα γίνεται μέσω μιας διεπαφής που λειτουργεί με παρόμοιο τρόπο με το ιστοχώρο που περιγράφουμε, αλλά θα αποκλείεται η πρόσβαση σε αυτήν μέσω κάποιου συνδέσμου για λόγους ασφάλειας και ακεραιότητας των δεδομένων στην πλευρά του server. Όλες οι δυνατότητες που θα παρέχονται στους απλούς χρήστες αλλά και στους ερευνητές του έργου, συνδέονται άμεσα με τη διαλεκτική βάση. Εξετάζοντας το υποσύστημα εισαγωγής δεδομένων, ένας ερευνητής επιλέγει κάποιο αρχείο που βρίσκεται αποθηκευμένο τοπικά στο μηχάνημά του ώστε να αποθηκευτεί στην βάση του απομακρυσμένου server. Πριν την τελική εισαγωγή γίνονται δύο ειδών έλεγχοι, ένας στην πλευρά του πελάτη και ένας στην πλευρά του server. Ο αρχικός έλεγχος αφορά την ορθή συμπλήρωση των μεταδεδομένων που συνοδεύουν κάθε αρχείο και γίνεται από κατάλληλες ρουτίνες που εκτελούνται τοπικά στον client, οι οποίες έχουν φορτωθεί κατά τη διαδικασία αίτησης για την αντίστοιχη σελίδα. Ο τελικός έλεγχος πραγματοποιείται

ΜΟΝΟΓΡΑΦΗ  
ΣΥΝΤΟΝΙΣΤΗ



Ευρωπαϊκή Ένωση  
Ευρωπαϊκό Κοινωνικό Ταμείο



ΥΠΟΥΡΓΕΙΟ ΠΑΙΔΕΙΑΣ & ΘΡΗΣΚΕΥΜΑΤΩΝ, ΠΟΛΙΤΙΣΜΟΥ & ΑΘΛΗΤΙΣΜΟΥ  
ΕΙΔΙΚΗ ΥΠΗΡΕΣΙΑ ΔΙΑΧΕΙΡΙΣΗΣ

Με τη συγχρηματοδότηση της Ελλάδας και της Ευρωπαϊκής Ένωσης



ΕΥΡΩΠΑΪΚΟ ΚΟΙΝΩΝΙΚΟ ΤΑΜΕΙΟ

**Πράξη: «Θαλής – Πανεπιστήμιο Ιωαννίνων - ΔΙΑΦΩΝΗΝ: φωνήεντα των ελληνικών ΔΙΑΛέκτων: Φωνολογική και φωνητική ανάλυση, κατάρτιση διαλεκτικού ευρετηρίου και κοινωνική Ευαισθητοποίηση για την αΝάδειξη του γλωσσικού πλούτου»**

στην αντίπερα όχθη και αφορά την εξέταση του προς αποθήκευση αρχείου. Οι ρουτίνες που είναι υπεύθυνες για τη διαδικασία εκτελούνται στο μηχάνημα του server και τα πιθανά λάθη αναφέρονται πίσω στον client. Η διαδικασία επαναλαμβάνεται έως ότου το υποσύστημα αναφέρει επιτυχία με το αρχείο τελικά να αποθηκεύεται σε κατάλληλο φάκελο και την πληροφορία που το συνοδεύει να εισάγεται στην ψηφιακή διαλεκτική βάση.

Όσον αφορά την υλοποίηση του υποσυστήματος του ευρετηρίου, θα ακολουθεί το μοντέλο που περιγράψαμε και θα εκμεταλλεύεται την ταχύτητα απόκρισης του συστήματος ώστε να λειτουργεί γρήγορα και αποδοτικά. Στο χρήστη θα παρέχεται η δυνατότητα αναζήτησης μέσα από τρεις διεπαφές ευρετηρίου στη σελίδα: Ευρετήριο Διαλέκτων, Ευρετήριο φθόγγων/φαινομένων και Ευρετήριο χάρτη. Σύμφωνα με τις επιλογές του χρήστη σε κάποια από τις αυτές τις διεπαφές θα κατασκευάζεται μια ερώτηση προς τη βάση η οποία αφορά ένα πλήθος μεταδεδομένων τα οποία τον ενδιαφέρουν από την οποία θα προκύπτει ένα σύνολο αποτελεσμάτων που θα εκτίθενται τελικά σε αυτόν. Αφού φτάσει η αίτηση στο server το σύστημα της βάσης δεδομένων θα την εξυπηρετήσει και τα δεδομένα που ταιριάζουν στα κριτήρια της ερώτησης θα σταλούν προς την αντίστροφη διαδρομή. Με αυτόν τον τρόπο ο τελικός χρήστης θα αποκτά έμμεση πρόσβαση στα δεδομένα της βάσης για τα οποία θα έχει παράλληλα τη δυνατότητα προσαρμογής της παρουσίας τους. Η εφαρμογή θα είναι δυναμική αφού θα συμπεριλαμβάνει αυτόματα όλες τις κατηγορίες μεταδεδομένων που πιθανώς να δημιουργηθούν από το Διαχειριστή και θα ενσωματώνει τυχόν αλλαγές που επηρεάζουν την αναζήτηση, όπως προσθήκη νέων φθόγγων και μελέτη νέων γεωγραφικών περιοχών.

Επίσης, θα παρέχεται στους χρήστες ένα υποσύστημα εισόδου ώστε να καθίσταται εφικτή η ενεργοποίηση όλων των δυνατοτήτων που έχουν ανατεθεί στο ρόλο που διαθέτουν. Με αυτόν τον τρόπο κάθε χρήστης αποκτά πρόσβαση ως ένα ποσοστό στα δεδομένα της βάσης. Οι πιθανοί ρόλοι των χρηστών είναι: Διαχειριστής, Επόπτης, Ερευνητής, Επισκέπτης και Επισκέπτης ερευνητής. Οι τρεις πρώτοι αφορούν τα μέλη του προγράμματος με τους δύο τελευταίους να ανατίθενται στους απλούς χρήστες. Ο ρόλος του Διαχειριστή θα είναι οργανωτικός αφού θα διαθέτει πρόσβαση σε όλα τα αρχεία, τα οποία μπορεί να μετακινήσει και να διαγράψει και στα δεδομένα της βάσης έχοντας παράλληλα την ευχέρεια να τροποποιεί τα μεταδεδομένα και τις τιμές τους. Μπορεί ακόμα να προσθέτει και να διαγράψει μεταδεδομένα και τιμές και να τροποποιεί τα πεδία που θα συμπεριλαμβάνονται στο σύνθετο ευρετήριο. Ο Διαχειριστής τέλος είναι αυτός που αποφασίζει για την αδειοδότηση των χρηστών σε συνεννόηση με τον Επόπτη. Ο Επόπτης έχει αρκετές αρμοδιότητες και θα πρέπει να βρίσκεται σε άμεση συνεργασία με το Διαχειριστή για τη σωστή λειτουργία του συστήματος. Οι δυνατότητές του αφορούν κυρίως την εισαγωγή, τροποποίηση και διαγραφή τιμών υποκατηγοριών. Ο ρόλος του Ερευνητή είναι περιορισμένος αφού μπορεί να επιλέξει τιμές υποκατηγοριών και να εισάγει τιμές για συγκεκριμένα πεδία. Όλοι οι χρήστες με έναν από τους παραπάνω ρόλους μπορούν να ανεβάσουν ανεπεξέργαστα αρχεία και αρχεία μεταγραφής χρησιμοποιώντας το σύστημα εισαγωγής δεδομένων. Σύμφωνα με τις δυνατότητες του ρόλου τους, όπως αυτές αναλύθηκαν παραπάνω, μπορούν να επεξεργαστούν ή απλά να αναγνώσουν την πληροφορία τους. Όσον αφορά τους απλούς χρήστες που χρησιμοποιούν την εφαρμογή



Ευρωπαϊκή Ένωση  
Ευρωπαϊκό Κοινωνικό Ταμείο

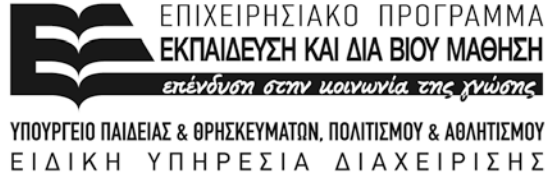

ΥΠΟΥΡΓΕΙΟ ΠΑΙΔΕΙΑΣ & ΘΡΗΣΚΕΥΜΑΤΩΝ, ΠΟΛΙΤΙΣΜΟΥ & ΑΘΛΗΤΙΣΜΟΥ  
ΕΙΔΙΚΗ ΥΠΗΡΕΣΙΑ ΔΙΑΧΕΙΡΙΣΗΣ



ΕΥΡΩΠΑΪΚΟ ΚΟΙΝΩΝΙΚΟ ΤΑΜΕΙΟ

Με τη συγχρηματοδότηση της Ελλάδας και της Ευρωπαϊκής Ένωσης

**Πράξη: «Θαλής – Πανεπιστήμιο Ιωαννίνων - ΔΙΑΦΩΝΗΝ: φωνήεντα των ελληνικών ΔΙΑΛέκτων: Φωνολογική και φωνητική ανάλυση, κατάρτιση διαλεκτικού ευρετηρίου και κοινωνική Ευαισθητοποίηση για την αΝάδειξη του γλωσσικού πλούτου»**

αυτοί μπορούν να αποκτήσουν πρόσβαση σε όλα τα δεδομένα αλλά χωρίς να μπορούν να τροποποιούν τίποτα κάνοντας αίτηση στον Επόπτη ώστε να αποκτήσουν δυνατότητες Επισκέπτη ερευνητή.

Τέλος, το σύστημα θα παρέχει μέσω του ιστοχώρου τη δυνατότητα προβολής και αναζήτησης υποστηρικτικού υλικού που θα αναπτυχθεί στα πλαίσια του παρόντος ερευνητικού προγράμματος, όπως εκπαιδευτικό υλικό, βιβλιογραφικές μελέτες, τεχνικές αναφορές και οδηγίες χρήσης. Στόχος της έρευνας βέβαια, εκτός από την έκθεση των αποτελεσμάτων είναι και η δυνατότητα επέκτασης σε μεταγενέστερα προγράμματα. Για αυτό το λόγο έχει επιλεγεί με τέτοιο τρόπο η αρχιτεκτονική του μοντέλου ώστε να καθίσταται δυνατή η ενσωμάτωση μελλοντικής πληροφορίας.

#### 5.4. Βάση δεδομένων: πεδία

Η υλοποίηση της διαλεκτικής βάσης δεδομένων αφορά τη διαχείριση δύο διαφορετικών τύπων αρχεία που έχουν σχέση με το διαλεκτικό υλικό. Τις δύο αυτές κατηγορίες αποτελούν αρχεία ήχου και αρχεία κειμένου. Η πρώτη από αυτές αναφέρεται σε αρχεία τύπου wav που έχουν συλλεχθεί από διαλεκτικές ηχογραφήσεις. Όσον αφορά τη δεύτερη, τα αρχεία είναι τύπου praat, eaf και EPG, που προκύπτουν από συγκεκριμένο λογισμικό, τα οποία επιτρέπουν την ταυτόχρονη εμφάνιση κειμένου και ηχητικού αρχείου, ώστε να εμφανίζονται ταυτόχρονα τα πρωτογενή και τα επεξεργασμένα δεδομένα.

Τα παραπάνω αρχεία αν και κωδικοποιούν όλη την ουσιαστική πληροφορία, δεν μπορούν να χρησιμοποιηθούν αυτόνομα ώστε να εξαχθεί από αυτά η αναμενόμενη παραγόμενη γνώση. Για το λόγο αυτό κρίνεται επιτακτική η ανάγκη κάθε αρχείο να συνοδεύεται από ένα πλήθος μεταδεδομένων που το χαρακτηρίζουν. Τα μεταδεδομένα δίνουν μια εύστοχη και σφαιρική περιγραφή της πληροφορίας που έπεται των διαλεκτικών ηχογραφήσεων. Η εύστοχη επιλογή των μεταδεδομένων, που μεταφράζεται σε εύστοχη επιλογή των πεδίων του πίνακα της βάσης που αποθηκεύει την πληροφορία για κάθε αρχείο, είναι σημαντική στη διαδικασία της παρουσίασης και της απόδοσης του σύνθετου ευρετηρίου.

Το πρωτογενές υλικό εκτός από το όνομα και ένα πεδίο που θα έχει το ρόλο πρωτεύοντος κλειδιού (κάθε αρχείο χαρακτηρίζεται μοναδικά από αυτό) θα συνοδεύεται επίσης από ένα πλήθος χαρακτηριστικών όπως αυτά περιγράφονται παρακάτω:

##### 1) ID

Το πεδίο αυτό αποτελεί μια σύντομη περιγραφή για το αρχείο και περιέχει την κωδικοποιημένη πληροφορία για τον ομιλητή. Κατασκευάζεται από τα αρχικά του ονόματος, το γράμμα M (Male) ή F (Female) για το φύλο και την ηλικία. Ένα παράδειγμα αποτελεί η τιμή "ΑΧ.Μ.45".

##### 2) Ημερομηνία ηχογράφησης



Ευρωπαϊκή Ένωση  
Ευρωπαϊκό Κοινωνικό Ταμείο

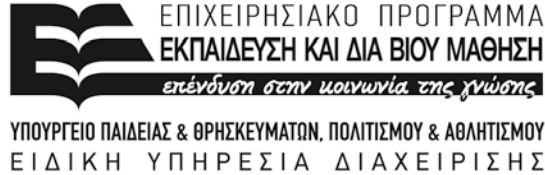

ΥΠΟΥΡΓΕΙΟ ΠΑΙΔΕΙΑΣ & ΘΡΗΣΚΕΥΜΑΤΩΝ, ΠΟΛΙΤΙΣΜΟΥ & ΑΘΛΗΤΙΣΜΟΥ  
ΕΙΔΙΚΗ ΥΠΗΡΕΣΙΑ ΔΙΑΧΕΙΡΙΣΗΣ

Με τη συγχρηματοδότηση της Ελλάδας και της Ευρωπαϊκής Ένωσης



ΕΣΠΑ  
2007-2013  
πρόγραμμα για την ανάπτυξη  
ΕΥΡΩΠΑΪΚΟ ΚΟΙΝΩΝΙΚΟ ΤΑΜΕΙΟ

**Πράξη: «Θαλής – Πανεπιστήμιο Ιωαννίνων - ΔΙΑΦΩΝΗΕΝ: φωνήεντα των ελληνικών ΔΙΑΛέκτων: Φωνολογική και φωνητική ανάλυση, κατάρτιση διαλεκτικού ευρετηρίου και κοινωνική Ευαισθητοποίηση για την αΝάδειξη του γλωσσικού πλούτου»**

Η ημερομηνία θα είναι της μορφής < ΗΗ-ΜΜ-ΕΕ > ως εξής: "31-12-2013".

- 3) Γεωγραφικός τόπος ηχογράφησης-διαμέρισμα,  
Στο πεδίο αντιστοιχεί ένα εκ των εννέα διαμερισμάτων της Ελλάδας όπως "Ήπειρος".
- 4) Γεωγραφικός τόπος ηχογράφησης-νομός,  
Το πεδίο θα συμπληρώνεται με έναν εκ των πενήντα ενός νομών της Ελλάδας όπως "Ιωαννίνων".
- 5) Γεωγραφικός τόπος ηχογράφησης-ακριβής τοποθεσία  
Ο ακριβής τόπος ηχογράφησης συμπληρώνεται κατά το δυνατόν πιο περιγραφικά και μπορεί να αποτελεί για παράδειγμα το όνομα ενός χωριού ή μιας περιοχής, π.χ. "Άνω Πεδινά".
- 6) Ονοματεπώνυμο  
Το ονοματεπώνυμο του ομιλητή θα συμπληρώνεται κατά την αρχική αποθήκευση του αρχείου στη βάση, αλλά θα είναι προσβάσιμο μόνο από τους εξουσιοδοτημένους χρήστες της βάσης, για λόγους προστασίας προσωπικών δεδομένων.
- 7) Φύλο  
Το φύλο θα επιλέγεται μεταξύ των δύο πιθανών, δηλαδή "Άνδρας" ή "Γυναίκα".
- 8) Ηλικία  
Το πεδίο αναφέρεται στην ακριβή ηλικία του ομιλητή σε έτη, π.χ. "45".
- 9) Ηλικιακή Ομάδα  
Ανάλογα με την τιμή του πεδίου *Ηλικία*, η *Ηλικιακή Ομάδα* θα λαμβάνει αυτόματα μια τιμή εκ των κατηγοριών: Νέοι (ως 30), Μέση ηλικία (35 – 55), Τρίτη ηλικία (60 - ) εφόσον η ηλικία συμπίπτει σε κάποιο από αυτά τα διαστήματα.
- 10) Εκπαίδευση  
Η τιμή του πεδίου της εκπαίδευσης που περιγράφει το μορφωτικό επίπεδο του ομιλητή, προκύπτει από την επιλογή μιας από τις εξής κατηγορίες: Αγράμματος, Δημοτικό, Γυμνάσιο, Λύκειο, ΙΕΚ, ΤΕΙ, ΑΕΙ, Μεταπτυχιακό, Διδακτορικό.
- 11) Επάγγελμα  
Το συγκεκριμένο πεδίο απαιτεί όσο το δυνατόν πιο λεπτομερή περιγραφή από τους ερευνητές. Δεν υπάρχει κάποιος περιορισμός στην περιγραφή, όπως επιλογή από συγκεκριμένες κατηγορίες ή προκαθορισμένο πλήθος χαρακτήρων που θα χρησιμοποιηθούν.
- 12) Ομάδα Καταγωγής  
Σύμφωνα με την καταγωγή του ομιλητή, η ομάδα καταγωγής θα συμπληρώνεται καταλλήλως. Στην Ελλάδα υπάρχουν πολλές διαφορετικές ομάδες που προσδίδουν ένα χαρακτηριστικό διαλεκτικό γνώρισμα στα άτομα που τις αποτελούν. Παραδείγματα τιμών



Ευρωπαϊκή Ένωση  
Ευρωπαϊκό Κοινωνικό Ταμείο



ΥΠΟΥΡΓΕΙΟ ΠΑΙΔΕΙΑΣ & ΘΡΗΣΚΕΥΜΑΤΩΝ, ΠΟΛΙΤΙΣΜΟΥ & ΑΘΛΗΤΙΣΜΟΥ  
ΕΙΔΙΚΗ ΥΠΗΡΕΣΙΑ ΔΙΑΧΕΙΡΙΣΗΣ

Με τη συγχρηματοδότηση της Ελλάδας και της Ευρωπαϊκής Ένωσης



**Πράξη: «Θαλής – Πανεπιστήμιο Ιωαννίνων - ΔΙΑΦΩΝΗΝ: φωνήεντα των ελληνικών ΔΙΑΛΕΚΤΩΝ: Φωνολογική και φωνητική ανάλυση, κατάρτιση διαλεκτικού ευρετηρίου και κοινωνική Ευαισθητοποίηση για την αΝάδειξη του γλωσσικού πλούτου»**

για το συγκεκριμένο πεδίο αποτελούν οι τιμές "Πόντιος", "Θρακιώτης", "Μυτιληνίος", "Κρητικός".

13) Καθεστώς Καταγωγής

Εκτός από την ομάδα, η καταγωγή ενός ομιλητή χαρακτηρίζεται και από το καθεστώς, δηλαδή τη μετακίνηση ή μη στον τόπο διαμονής του. Συγκεκριμένα, οι πιθανές τιμές για το καθεστώς καταγωγής προκύπτουν από το εξής σύνολο: Ντόπιος, Πρόσφυγας, Μέτοικος και Μετανάστης.

14) Δομή Γλωσσικής κοινότητας

Δύο είναι οι πιθανές τιμές για το συγκεκριμένο πεδίο, "Ομοιογενής" ή "Μεικτή".

15) Υπαρξη Προσφύγων / Μετοίκων

Για την ύπαρξη Προσφύγων ή Μετοίκων μπορεί να επιλεγθεί μία εκ των δύο πιθανών τιμών "Ναι", "Όχι".

16) Διάρκεια παραμονής στη Γλωσσική Κοινότητα

Το πεδίο αναφέρεται στην διάρκεια παραμονής του ομιλητή στη γλωσσική κοινότητα σε έτη. Η τιμή "20" θα μπορούσε να χαρακτηρίζει έναν μέτοικο τρίτης ηλικίας.

17) Δομή Γειτονιάς

Η τιμή που λαμβάνει το συγκεκριμένο πεδίο είναι είτε "Ομοιογενής" ή "Μεικτή".

18) Τοποθεσία ηχογράφησης

Το πεδίο δεν αναφέρεται στον ακριβή τόπο ηχογράφησης, αφού άλλωστε αυτός καλύπτεται από το πεδίο *Γεωγραφικός τόπος ηχογράφησης-ακριβής τοποθεσία*. Αντιθέτως, αναφέρεται στις ιδιότητες του χώρου και κατασκευάζεται ως συνδυασμός των τιμών: "Εσωτερικός", "Εξωτερικός" και "Οικείος", "Ουδέτερος".

19) Επικοινωνιακή περίσταση

Η παραγωγή των διαλεκτικών αρχείων προκύπτει από την πρακτική επικοινωνίας που θα υιοθετείται σε κάθε ηχογράφηση. Η πιο απλή πρακτική είναι ο "Φυσικός λόγος/φιλική συνομιλία" χωρίς να είναι η μοναδική. Η "Συνέντευξη", οι "Αφηγήσεις" και το "Ερωτηματολόγιο" μπορούν επίσης να χρησιμοποιηθούν ως τρόπος επικοινωνίας, δίνοντας μάλιστα πολύ αξιόλογα αποτελέσματα, αφού μπορούν να σχεδιαστούν κατάλληλα στο να στοχεύουν σε συγκεκριμένες γλωσσικές περιοχές.

20) Κοινωνικοί δεσμοί με τους παρευρισκόμενους κατά την ηχογράφηση

Για τη συμπλήρωση του συγκεκριμένου πεδίου που αναφέρεται στους κοινωνικούς δεσμούς με τους παρευρισκόμενους αρκεί μία εκ των τιμών: "Οικογενειακοί", "Φιλικοί", "Ουδέτεροι".



Ευρωπαϊκή Ένωση  
Ευρωπαϊκό Κοινωνικό Ταμείο



ΕΠΙΧΕΙΡΗΣΙΑΚΟ ΠΡΟΓΡΑΜΜΑ  
ΕΚΠΑΙΔΕΥΣΗ ΚΑΙ ΔΙΑ ΒΙΟΥ ΜΑΘΗΣΗ  
*επένδυση στην κοινωνία της γνώσης*  
ΥΠΟΥΡΓΕΙΟ ΠΑΙΔΕΙΑΣ & ΘΡΗΣΚΕΥΜΑΤΩΝ, ΠΟΛΙΤΙΣΜΟΥ & ΑΘΛΗΤΙΣΜΟΥ  
ΕΙΔΙΚΗ ΥΠΗΡΕΣΙΑ ΔΙΑΧΕΙΡΙΣΗΣ

Με τη συγχρηματοδότηση της Ελλάδας και της Ευρωπαϊκής Ένωσης



ΕΣΠΑ  
2007-2013  
πρόγραμμα για την ανάπτυξη  
ΕΥΡΩΠΑΪΚΟ ΚΟΙΝΩΝΙΚΟ ΤΑΜΕΙΟ

**Πράξη: «Θαλής – Πανεπιστήμιο Ιωαννίνων - ΔΙΑΦΩΝΗΝ: φωνήεντα των ελληνικών ΔΙΑλέκτων: Φωνολογική και φωνητική ανάλυση, κατάρτιση διαλεκτικού ευρετηρίου και κοινωνική Ευαισθητοποίηση για την αΝάδειξη του γλωσσικού πλούτου»**

## 5.5. Θέματα Αλληλεπίδρασης

Κατά την αλληλεπίδραση των χρηστών τόσο με τη διαλεκτική βάση δεδομένων, όσο και με το σύνθετο ψηφιακό ευρετήριο πιθανώς να προκύψουν ορισμένα ζητήματα που αφορούν την ασφαλής και αποδοτική πρόσβαση των δεδομένων που προέρχονται από τη φωνητική καταγραφή και ανάλυση. Η πρόσβαση των δεδομένων επιτυγχάνεται μέσα από τις λειτουργίες που παρέχονται στον ιστοχώρο, ο σχεδιασμός του οποίου αποσκοπεί να διαχωρίσει τους ρόλους των επισκεπτών.

Ανάλογα με τη θέση που κατέχει κάθε συμμετέχοντας στο πρόγραμμα διαθέτει και ένα πλήθος από δυνατότητες. Όπως αναφέραμε νωρίτερα, οι πιθανοί ρόλοι που μπορούν να ανατεθούν σε αυτά τα φυσικά πρόσωπα είναι τρεις: Διαχειριστής, Επόπτης και Ερευνητής. Όλοι οι υπόλοιποι χρήστες εισέρχονται στο σύστημα ως Επισκέπτες και εφόσον το επιθυμούν μπορούν να ζητήσουν άδεια για την είσοδό τους ως Επισκέπτες ερευνητές. Για να μπορέσει κάποιος να εκμεταλλευτεί τις δυνατότητες που του παρέχει ο ρόλος τον οποίο κατέχει, πρέπει να εισαχθεί στο σύστημα, δηλαδή να κάνει login παρέχοντας το όνομα χρήστη (username) και τον κωδικό που του έχουν παραχωρηθεί προκαταβολικά σε συνεννόηση με το Διαχειριστή και τον Επόπτη του συστήματος. Η φόρμα εισόδου θα είναι ορατή σε όλους τους χρήστες και θα μπορεί να συμπληρωθεί από κάθε έναν από αυτούς. Έπειτα από την υποβολή των στοιχείων μόνο οι χρήστες που θα πιστοποιούνται θα μπορούν να εισέρχονται στο σύστημα με τον διακριτό τους ρόλο.

Όπως αναφέραμε κάθε χρήστης μπορεί να ενεργήσει σύμφωνα με το πλήθος των δυνατοτήτων που συνοδεύουν το ρόλο του. Πρακτικά, οι δυνατότητες θα καθορίζονται από τα στοιχεία που θα είναι ορατά σε αυτόν σε κάθε σελίδα του ιστοχώρου. Ανεξαρτήτως αν κάποιος έχει εισαχθεί ή όχι στο σύστημα, στον ιστοχώρο θα εμφανίζεται ένα προκαθορισμένο menu το οποίο θα δίνει τη δυνατότητα πρόσβασης σε δεδομένα που αφορούν εκτός των άλλων, αποτελέσματα των βιβλιογραφικών μελετών, εκδόσεις του εκπαιδευτικού υλικού, επιστημονικές εργασίες, μελέτες και τεχνικές αναφορές που αφορούν το πρόγραμμα. Επίσης από αυτό το menu θα προσπελαύνονται και οι φόρμες του σύνθετου ευρετηρίου που θα παρέχουν ένα σύνθετο μηχανισμό αναζήτησης. Πέραν του προεπιλεγμένου menu σε όλους τους συμμετέχοντας στο παρόν πρόγραμμα (οι περισσότεροι εκ των οποίων θα εισέρχονται ως Ερευνητές), αφού εισαχθούν στο σύστημα θα εμφανίζεται ένα επιπλέον menu το οποίο αφορά κυρίως τη βάση δεδομένων και ενεργοποιεί τη διαδικασία των πρόσθετων λειτουργιών. Ανάλογα με το ρόλο του καθενός, θα προσαρμόζεται ώστε να συμπεριλαμβάνει μόνο τις σελίδες του ιστοχώρου που περιέχουν επιλογές που συνδέονται με το συγκεκριμένο ρόλο. Συγκρίνοντας για παράδειγμα την είσοδο στο σύστημα δύο χρηστών που διαθέτουν το ρόλο του Διαχειριστή και του Ερευνητή αντίστοιχα, το menu του πρώτου περιέχει μια καρτέλα για την επεξεργασία των μεταδεδομένων που συνοδεύουν κάθε αρχείο ενώ στον δεύτερο η καρτέλα αυτή δεν είναι ορατή άρα ούτε προσβάσιμη, αφού δεν προβλέπεται δυνατότητα τροποποίησης των μεταδεδομένων από αυτόν.



Ευρωπαϊκή Ένωση  
Ευρωπαϊκό Κοινωνικό Ταμείο



ΕΠΙΧΕΙΡΗΣΙΑΚΟ ΠΡΟΓΡΑΜΜΑ  
ΕΚΠΑΙΔΕΥΣΗ ΚΑΙ ΔΙΑ ΒΙΟΥ ΜΑΘΗΣΗ  
*επένδυση στην κοινωνία της γνώσης*  
ΥΠΟΥΡΓΕΙΟ ΠΑΙΔΕΙΑΣ & ΘΡΗΣΚΕΥΜΑΤΩΝ, ΠΟΛΙΤΙΣΜΟΥ & ΑΘΛΗΤΙΣΜΟΥ  
ΕΙΔΙΚΗ ΥΠΗΡΕΣΙΑ ΔΙΑΧΕΙΡΙΣΗΣ

Με τη συγχρηματοδότηση της Ελλάδας και της Ευρωπαϊκής Ένωσης



ΕΣΠΑ  
2007-2013  
πρόγραμμα για την ανάπτυξη  
ΕΥΡΩΠΑΪΚΟ ΚΟΙΝΩΝΙΚΟ ΤΑΜΕΙΟ

**Πράξη: «Θαλής – Πανεπιστήμιο Ιωαννίνων - ΔΙΑΦΩΝΗΝ: φωνήεντα των ελληνικών ΔΙΑλέκτων: Φωνολογική και φωνητική ανάλυση, κατάρτιση διαλεκτικού ευρετηρίου και κοινωνική Ευαισθητοποίηση για την αΝάδειξη του γλωσσικού πλούτου»**

Όσον αφορά το σύστημα εισαγωγής δεδομένων, θα είναι ορατό από όλους τους πιστοποιημένους χρήστες (έπειτα από την εισαγωγή τους). Αφού επιλέξουν ένα αρχείο για εισαγωγή στη διαλεκτική βάση, θα καλούνται να συμπληρώσουν κάποια επιπλέον χαρακτηριστικά που το περιγράφουν. Το συγκεκριμένο στάδιο εμπεριέχει μεγάλο κίνδυνο να προκύψουν ασυμβατότητες των αρχείων με τις απαιτήσεις της βάσης, εισαγωγή εσφαλμένων τιμών αλλά και μεγάλη ανομοιογένεια μεταξύ διαφορετικών χρηστών. Για αυτό το λόγο θα παρέχεται ένα υποσύστημα ελέγχου σχεδιασμένο να παρακάμπτει τα παραπάνω προβλήματα. Όσον αφορά την εισαγωγή των τιμών για τα πεδία που περιγράφηκαν στην προηγούμενη ενότητα το σύστημα θα περιορίζει τις πιθανές απαντήσεις όπου αυτό είναι δυνατό. Για τα πεδία στα οποία οι τιμές μπορούν να προέλθουν από ένα προκαθορισμένο σύνολο, ο χρήστης της εφαρμογής θα προτρέπεται να διαλέξει μια τιμή από αυτό. Ο τρόπος εμφάνισης του συνόλου εξαρτάται από το είδος κάθε χαρακτηριστικού και θα είναι προσανατολισμένος στην κατά το δυνατόν μεγαλύτερη λειτουργικότητα και ευκολία επιλογής. Για όλα τα πεδία, είτε οι τιμές είναι προκαθορισμένες είτε απαιτείται πληκτρολόγηση από το χρήστη, δεν προβλέπεται παράληψη της συμπλήρωσής τους. Παράλληλα, για τα πεδία της δεύτερης κατηγορίας πιθανώς να απαιτείται εισαγωγή μιας τιμής βασισμένης σε συγκεκριμένο μοτίβο. Για να εξασφαλιστούν αυτές οι ιδιότητες του υποσυστήματος εισαγωγής δεδομένων το υποσύστημα ελέγχου θα παρέχει ένα μηχανισμό που εκτελείτε στο μηχανήμα του χρήστη (client based) ο οποίος ελέγχει τις τιμές όλων των πεδίων. Με αυτόν τον τρόπο σε κάθε περίπτωση στην οποία παραβιάζεται μια ιδιότητα προειδοποιεί το χρήστη με το κατάλληλο μήνυμα και δεν επιτρέπει στο σύστημα εισαγωγής να συνεχίσει τη διαδικασία. Εφόσον η διαδικασία του ελέγχου των πληροφοριών που συνοδεύουν ένα αρχείο επιστρέψει απουσία σφάλματος το υποσύστημα ελέγχου θα προχωρά στην δεύτερη φάση κατά την οποία θα γίνεται έλεγχος των χαρακτηριστικών του ίδιου του αρχείου. Αντίθετα με το μηχανισμό ελέγχου των πεδίων, ο μηχανισμός ελέγχου του αρχείου θα εκτελείται στο διακομιστή (server based) στον οποίο είναι υλοποιημένη η βάση δεδομένων. Αν οι ιδιότητες που απαιτούνται για τα αρχεία που πρόκειται να αποθηκεύονται στη διαλεκτική βάση, όπως το μέγεθος και ο τύπος του, δεν πληρούνται ή αν προκύψει κάποιο σφάλμα κατά την αποθήκευσή του στον αντίστοιχο φάκελο, τότε ο χρήστης θα ενημερώνεται κατάλληλα και ταυτόχρονα θα προτρέπεται να ακολουθήσει κάποια ενέργεια ώστε να ολοκληρωθεί η διαδικασία.

Σε ότι αφορά το σύνθετο ευρετήριο, η σχεδίαση των διεπαφών που θα το αναπαριστούν θα αποσκοπεί στη μεγιστοποίηση της λειτουργικότητας από τους χρήστες. Μια διεπαφή κρίνεται ως επιτυχημένη μόνο όταν ένας χρήστης μπορεί να εκτελέσει τη διαδικασία για την οποία έχει σχεδιαστεί απλά, γρήγορα και αποδοτικά. Αυτό πρακτικά σημαίνει ότι και στις τρεις φόρμες του ευρετηρίου τα ζητούμενα αποτελέσματα θα προκύπτουν με μικρή αλληλεπίδραση από την πλευρά του χρήστη και συγκεκριμένα θα απαιτούνται μόνο λίγα "κλικ" με τα οποία θα ενεργοποιούνται τα αντίστοιχα φίλτρα στη διαδικασία αναζήτησης από τη βάση. Εκτός από την ευκολία στην υποβολή, το υποσύστημα θα παρέχει και ευελιξία στον τρόπο απεικόνισης των αποτελεσμάτων. Συμπερασματικά, η σχεδίαση όλων των επιμέρους υποσυστημάτων έχει ως



Ευρωπαϊκή Ένωση  
Ευρωπαϊκό Κοινωνικό Ταμείο



ΥΠΟΥΡΓΕΙΟ ΠΑΙΔΕΙΑΣ & ΘΡΗΣΚΕΥΜΑΤΩΝ, ΠΟΛΙΤΙΣΜΟΥ & ΑΘΛΗΤΙΣΜΟΥ  
ΕΙΔΙΚΗ ΥΠΗΡΕΣΙΑ ΔΙΑΧΕΙΡΙΣΗΣ

Με τη συγχρηματοδότηση της Ελλάδας και της Ευρωπαϊκής Ένωσης



ΕΥΡΩΠΑΪΚΟ ΚΟΙΝΩΝΙΚΟ ΤΑΜΕΙΟ

**Πράξη: «Θαλής – Πανεπιστήμιο Ιωαννίνων - ΔΙΑΦΩΝΗΕΝ: φωνήεντα των ελληνικών ΔΙΑΛέκτων: Φωνολογική και φωνητική ανάλυση, κατάρτιση διαλεκτικού ευρετηρίου και κοινωνική Ευαισθητοποίηση για την αΝάδειξη του γλωσσικού πλούτου»**

γνώμονα τη λειτουργικότητα και την αμεσότητα ώστε να παρέχονται στους χρήστες υψηλού επιπέδου υπηρεσίες.